

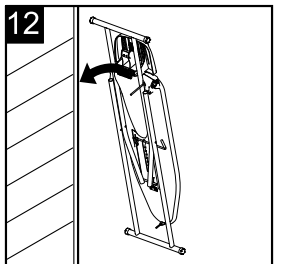

Deutsch	3
English	7
Français	11
Italiano	16
Nederlands	20
Español	24
Português	28
Dansk	33
Norsk	37
Svenska	41
Suomi	45
Ελληνικά	49
Türkçe	54
Русский	58
Magyar	63
Čeština	67
Slovenščina	71
Polski	75
Românește	79
Slovenčina	83
Hrvatski	87
Ἑλληνικά	91
Български	95
Eesti	100
Latviešu	104
Lietuviškai	108
Українська	112

Register and win!
www.karcher.com

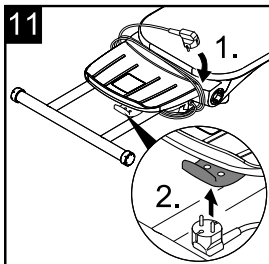

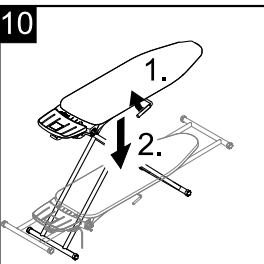
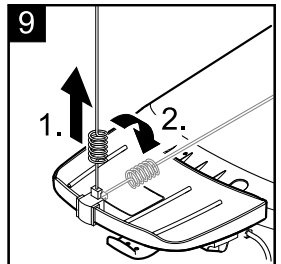
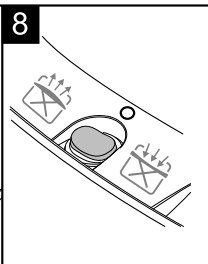
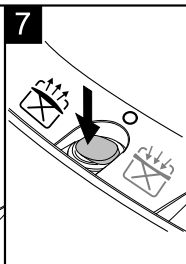
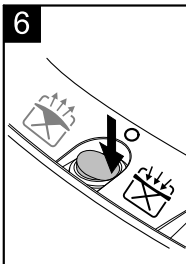
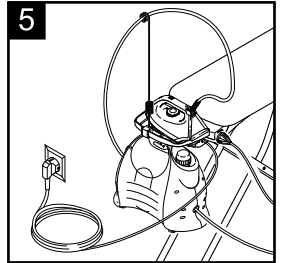
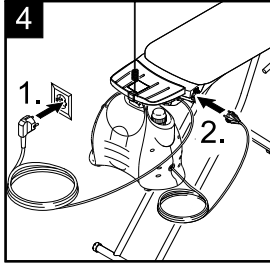
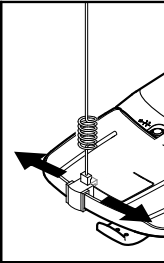
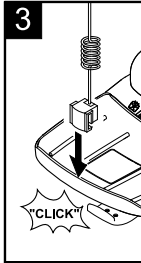
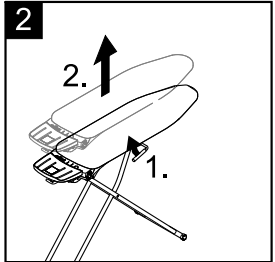
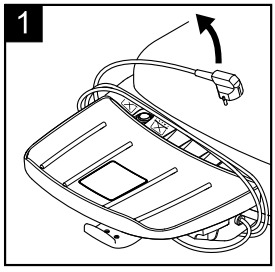
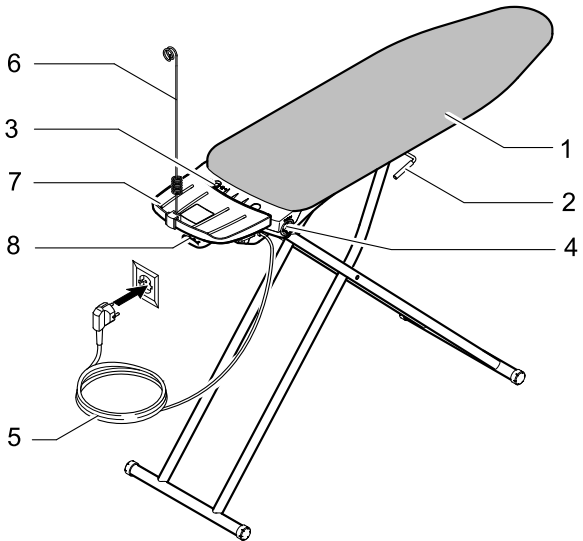

Allgemeine Hinweise

Sehr geehrter Kunde,



Lesen Sie vor der ersten Benutzung Ihres Gerätes diese Originalbetriebsanleitung, handeln Sie danach und bewahren Sie diese für späteren Gebrauch oder für Nachbesitzer auf.

Bestimmungsgemäße Verwendung

- Der Bügeltisch verfügt über Dampfabsaugung und Blaufunktion und ist hauptsächlich für die Verwendung zum Dampfbügeln vorgesehen.
- Kleinere Dampfreiniger können in einer Aufnahme direkt am Halter vom Bügeltisch eingehängt werden (Anforderungen siehe Technische Daten). Geräte die diese Anforderungen nicht erfüllen, müssen auf den Boden gestellt werden.
- Die Dampfreiniger werden an der Steckdose des Bügeltisches eingesteckt, das Bügeleisen findet seinen Platz auf der hitzebeständigen Ablage am Bügeltisch.

Umweltschutz



Die Verpackungsmaterialien sind recyclebar. Bitte werfen Sie die Verpackungen nicht in den Hausmüll, sondern führen Sie diese einer Wiederverwertung zu.

Hinweise zu Inhaltsstoffen (REACH)

Aktuelle Informationen zu Inhaltsstoffen finden Sie unter:

www.kaercher.de/REACH

Altgerät entsorgen



Altgeräte enthalten wertvolle recyclingfähige Materialien, die einer Verwertung zugeführt werden sollten.

Bitte entsorgen Sie Altgeräte deshalb über geeignete Sammelsysteme.

Wenn das Gerät ausrangiert wird, ist es unbrauchbar zu machen (z.B. durch Abschneiden von Netzkabel und Stecker).

Gerätebeschreibung

Der Lieferumfang ihres Gerätes ist auf der Verpackung abgebildet. Prüfen Sie beim Auspacken den Inhalt auf Vollständigkeit. Bei fehlendem Zubehör oder bei Transportschäden benachrichtigen Sie bitte ihren Händler.

Hinweis: *Abbildungen von Gerät und Bedienung befinden sich auf Seite 2.*

- 1 Bügeltischbezug
- 2 Hebel für Höhenverstellung
- 3 Ein/Aus Schalter, gleichzeitig Schalter für Dampfabsaugung und Blaufunktion
- 4 Steckdose für Dampfreiniger
- 5 Netzanschlusskabel mit Stecker
- 6 Flexibler Kabelhalter
- 7 Hitzebeständige Ablage für Bügeleisen
- 8 Halter für Dampfreiniger (Dampfreiniger ist nicht im Lieferumfang)

Technische Daten

Spannung	230 - 240 V
Max. Anschlussleistung der Steckdose	2250 W
Lüftung	21 W
Gewicht	9,0 kg
Höhenverstellung	75 - 100 cm
Abmessungen, zusammengeklappt (L x B x H)	165x46x15 cm
Für im Halter eingehängte Dampfreiniger gilt:	
Max. Abmessungen (L x B x H)	360x240x290 mm
Max. Gewicht	9,0 kg
Ihr Dampfreiniger muss für hängenden bzw. stehenden Betrieb zugelassen sein.	

Sicherheitshinweise

Dieses Gerät kann von Kindern ab 8 Jahren und von Personen mit verminderten körperlichen, sensorischen oder geistigen Fähigkeiten oder mit Mangel an Erfahrung und Wissen bedient werden, wenn sie beaufsichtigt werden oder auf den sicheren Gebrauch des Gerätes hingewiesen wurden und die damit verbundenen Gefahren kennen. Kinder dürfen nicht mit dem Gerät spielen. Die Reinigung und Anwenderwartung dürfen von Kindern nicht ohne Aufsicht durchgeführt werden.

⚠ Gefahr

- Das Gerät nur an Wechselstrom anschließen. Die Spannung muss mit dem Typenschild des Gerätes übereinstimmen.
- Netzkabel mit Stecker vor jedem Betrieb auf Schäden prüfen. Beschädigtes Netzkabel unverzüglich durch autorisierten Kundendienst/Elektro-Fachkraft austauschen lassen.
- Netzkabel und Steckdose niemals mit feuchten Händen anfassen.
- Netzanschlussleitung nur am Netzstecker anfassen, nicht an der Leitung aus Steckdosen ziehen.

⚠ Warnung

- Das Verpackungsmaterial (Plastikbeutel, Polystyrol, usw.) ist eine potenzielle Gefahrenquelle und darf nicht in die Hände von Kindern gelangen.
- Elektrische Bauteile (Schalter für Lüfterfunktion, Steckdose) nicht mit Wasser in Berührung bringen.
- Das Gerät nicht in Wasser tauchen.
- Netzkabel nicht herunterhängen lassen. Vermeiden Sie das Knicken des Kabels.
- Bei der Benutzung des Dampfbügeleisen keine elektrischen Bauteile bedampfen.
- Unsachgemäße Reparaturen können erhebliche Gefahren für den Benutzer herbeiführen und den Gewährleistungsanspruch aufheben. Reparaturen nur durch den Kärcher-Kundendienst

oder autorisiertes Personal durchführen lassen.

Vorsicht

- Den Bügeltisch außer Reichweite von Kindern benutzen und aufbewahren.
- Den Netzstecker abziehen vor jedem Verlassen des Raumes, vor jeder Reinigung und Pflege und nach dem Gebrauch.
- Den Bügeltisch während der Arbeit nicht bewegen.
- Die Höhenverstellung des Bügeltisches muss sich stets in eingerasteter Position befinden. Hebel für Höhenverstellung während des Bügelns nicht betätigen.
- Den Bügeltisch nur bestimmungsgemäß verwenden und nicht als Ablage, Sitzgelegenheit etc. verwenden.
- Keine nasse, nur bügelfeuchte oder trockene Wäsche bügeln.
- Wird das Gerät zweckfremdet oder falsch/unvorschriftsmäßig bedient, kann keine Haftung für eventuelle Schäden übernommen werden.

Inbetriebnahme

Aufbau Bügeltisch

Den Bügeltisch auf festen, ebenen Untergrund aufstellen!

Abbildung **1**

- ➔ Netzkabel des Bügeltisches abwickeln und das Untergestell vorsichtig nach vorne bewegen. Der Bügeltisch klappt aus und kann in der gewünschten Position arretiert werden. Anschließend den Bügeltisch auf den Boden absenken.

Abbildung **2**

Der Bügeltisch ist in 6 Stufen höhenverstellbar (max. Höhe ca. 100 cm) und ermöglicht das Bügeln im Stehen und Sitzen.

- ➔ Zur Höhenverstellung die Bügelfläche mit beiden Händen anfassen, den Bügeltisch leicht anheben und mit einer Hand den Betätigungshebel hochzie-

hen. (Das leichte Anheben des Bügeltisches dient dabei als Sicherheitsfunktion gegen unbeabsichtigtes Betätigen).

Erst nach hörbarem Einrasten ist der Bügeltisch wieder verriegelt.

Abbildung 3

→ Flexiblen Kabelhalter montieren, ein Verschieben nach links oder rechts ist möglich.

Dampferzeuger anschließen

Abbildung 4

- Netzstecker des Bügeltisches in eine Wandsteckdose stecken.
- Den Dampfreiniger entsprechend der Beschreibung in Betrieb nehmen.
- Netzstecker des Dampfreinigers in die Steckdose am Bügeltisch stecken. Dadurch wird die Stromzufuhr für den Dampfreiniger gewährleistet.

Abbildung 5

→ Bügeleisen vom Dampfreiniger auf die Ablage stellen und Bügeleisenzuleitung in den flexiblen Kabelhalter einklemmen.

Bügeltisch und Dampfreiniger sind nun betriebsbereit.

Bügeln

Für die sichere Nutzung des Bügeltisches bitte folgende Hinweise beachten und befolgen!

Hinweise:

Beachten Sie immer die Bügelvorschrift, die in Ihrem Kleidungsstück eingenäht ist, sowie die Hinweise und Vorschriften in der Betriebsanleitung des Dampfreinigers und des Bügeleisens!

Beim Bügeln mit Dampf muss das Gebläse immer eingeschaltet sein, sonst kommt es zur Kondenswasserbildung.

Beim Umschalten zwischen den Lüfterfunktionen (Ausblasen bzw. Absaugen) kommt es durch Drehrichtungsänderung des Gebläses kurzzeitig zum Stillstand.

Deshalb vor dem Weiterarbeiten einige Sekunden warten.

Bei Arbeitspausen während dem Bügeln wird das heiße Bügeleisen auf die hitzebeständige Ablage abgestellt, die Dampffunktion bitte vorher abschalten.

Dampfbügeln mit Dampfabsaugung

Abbildung 6

→ Geräteschalter auf Stellung Dampfabsaugung.

Spezifischer Einsatz der Dampfabsaugung:

Hemden, Hosen (mit Bügelfalte), Faltenröcke, Sakkos, Tischtücher.

- fixiert das Gewebe auf den Tisch, wirkt dadurch der Faltenbildung entgegen.
- bewirkt, daß der Dampf die Fasern besser durchdringt, was den Zeitbedarf verringert und das Bügelergebnis verbessert.
- gewährleistet einen trockenen Bügeltisch und hilft schon während des Bügelns das Gewebe zu trocknen.

Dampfbügeln mit Blasfunktion

Abbildung 7

→ Geräteschalter auf Stellung Blasfunktion.

Spezifischer Einsatz der Blasfunktion:

Sehr empfindliche Stoffe, Seidenblusen, Falten (Bundfalten), Rückenpartien, Rüschen, Sakkos mit Innenfutter.

- gewährleistet das faltenfreie Bügeln empfindlicher Stoffe und Kleidungsstücke auf einem Luftkissen.
- schonet empfindliche Wäsche.

Trockenbügeln

Abbildung 8

Zum Trockenbügeln ohne Dampf können die Lüfterfunktionen auch ausgeschaltet bleiben (Ein/Aus Schalter auf Stellung 0).

Betrieb beenden

- Dampfreiniger und Bügeltisch ausschalten.
- Netzkabel von Dampfreiniger und Bügeltisch aus den Steckdosen ziehen.
- Dampfreiniger entsprechend der Betriebsanleitung außer Betrieb nehmen und aufbewahren.

Abbildung 9

- Kabelhalter vor dem Verstauen des Bügeltisches abklappen.

Aufbewahrung des Bügeltisches

Abbildung 10

- Bügeltisch mit beiden Händen anfassen, kurz anheben und mittels Betätigungshebel zusammenklappen.

Abbildung 11

- Netzkabel des Bügeltisches mit großen Rädern um Füße und Ablage wickeln, Netzstecker in die vorgesehene Aussparung am Halter eindrücken.

Hinweis: Das Umwickeln des Netzkabels ist gleichzeitig auch eine Sicherheitsmaßnahme gegen unbeabsichtigtes Auseinanderklappen des Bügeltisches.

Abbildung 12

- Der Bügeltisch kann in zusammengeklapptem Zustand aufbewahrt werden (Bügeleisen Ablage ist oben). Den Bügeltisch dabei sicher abstellen, um ein Umkippen zu vermeiden! Die Transportsicherung sorgt für die Fixierung des Untergestells in zusammengeklapptem Zustand.

Pflege und Wartung





Reinigung des Bügeltisches

Reinigung nur bei ausgezogenem Netzstecker, abgekühltem Bügeleisen und Dampfreiniger!

- Bügeltisch und Oberflächen mit einem weichen, feuchten Tuch abwischen. Keine Reinigungsmittel verwenden!

Reinigung des Bügeltischbezuges

Hinweis: Bitte folgende Symbole beachten.

	Nicht waschen
	Nicht im Wäschetrockner trocknen
	Heiß bügeln (200 °C)
	Nicht Trockenreinigen
	Nicht Nassreinigen

Wechseln des Bügeltischbezuges

Durch den Bügeldruck und das Aufnehmen von Staubpartikeln und Flusen reduziert sich die Durchlässigkeit des Spezialbügeltischbezuges und damit die Leistung des Bügeltisches.

- Je nach Häufigkeit der Benutzung (jedoch mindestens 1x im Jahr) sollte der Bügeltischbezug gewechselt werden.

Bestellnummer	2.884-969
---------------	-----------

Garantie

In jedem Land gelten die von unserer zuständigen Vertriebsgesellschaft herausgegebenen Garantiebedingungen. Etwaige Störungen an Ihrem Gerät beseitigen wir innerhalb der Garantiefrist kostenlos, sofern ein Material- oder Herstellungsfehler die Ursache sein sollte. Im Garantiefall wenden Sie sich bitte mit Kaufbeleg an Ihren Händler oder die nächste autorisierte Kundendienststelle.

(Adresse siehe Rückseite)

General information

Dear Customer,



Please read and comply with these original instructions prior to the initial operation of your appliance and store them for later use or subsequent owners.

Proper use

- The ironing table has a steam suction and blower function and is mainly meant for steam ironing.
- Smaller steam cleaners can be directly attached to the holder of the ironing table in an intake (see Technical data for requirements). Appliances that do not fulfil these requirements must be placed on the floor.
- The steam cleaners are inserted at the socket of the ironing table; the iron can be placed on the heat-resistant rest on the ironing table.

Environmental protection



The packaging material can be recycled. Please do not place the packaging into the ordinary refuse for disposal, but arrange for the proper recycling.

Notes about the ingredients (REACH)

You will find current information about the ingredients at:

www.kaercher.com/REACH

Disposal of Appliances



Old appliances contain valuable materials that can be recycled. Please arrange for the proper recycling of old appliances. Please dispose your old appliances using appropriate collection systems.

When the appliance is to be disposed off, please ensure that you first put it out of use (say, by cutting off the power cord and the plug).

Description of the Appliance

The scope of delivery of your appliance is illustrated on the packaging. Check the contents of the appliance for completeness when unpacking.

In the event of missing accessories or any transport damage, please contact your dealer.

Note: Please refer to page 2 for figures of the appliance and the operation.

- 1 Ironing table cover
- 2 Lever for adjusting the height
- 3 On/ off switch; simultaneously a switch for steam suction and blower function
- 4 Socket for steam cleaner
- 5 Power cord with plug
- 6 Flexible cable holder
- 7 Heat-resistant rest for iron
- 8 Holder for steam cleaner (steam cleaner is not part of standard delivery)

Specifications

Voltage	230 - 240 V
Max. connection output of socket	2250 W
Ventilation	21 W
Weight	9.0 kg
Height adjustment	75 - 100 cm
Dimensions, folded (L x B x H)	165x46x15 cm

For the steam cleaners that are attached to the holder:

Max. dimensions (L x B x H)	360x240x290 mm
Max. weight	9.0 kg

Your steam cleaner must be approved for operations in hanging and standing mode.

Safety instructions

This appliance can be used by children aged from 8 years and above and persons with reduced physical, sensory or mental capabilities or lack of experience and knowledge if they have been given supervision or instruction concerning use of the appliance in a safe way and understand the hazards involved. Children shall not play with the appliance. Cleaning and user maintenance shall not be made by children without supervision.

⚠ Danger

- *The appliance may only be connected to alternating current. The voltage must correspond with the type plate on the appliance.*
- *Check the power cord with mains plug for damage before every use. If the power cord is damaged, please arrange immediately for the exchange by an authorised customer service or a skilled electrician.*
- *Never touch the mains plug and the socket with wet hands.*
- *Always hold the plug rather than the cable when disconnecting the power cord.*

⚠ Warning

- *The packaging material (plastic bag, thermocol, etc.) is a potential source of danger and should not reach the hands of children.*
- *Do not bring electrical components (switch for ventilator, socket) with water.*
- *Never immerse the appliance in water.*
- *Do not let the mains cable hang down. Protect it against bending.*
- *Do not apply steam to any electrical components while using the steam iron.*
- *Improper repairs can cause severe damage to the appliance and lead to cancellation of all warranty claims. Get the appliance repaired only from Kärcher Customer Service or authorised persons.*

Caution

- *Use and store the ironing table out of the reach of children.*
- *Pull out the power cord before leaving the room, before cleaning and maintenance and after each use.*
- *Never move the ironing table when you are working at it.*
- *The height adjustment lever of the ironing table must always be in a locked position. Do not operate the lever for height adjustment when you are ironing.*
- *Use the ironing table only for the purpose that it is meant and not for piling things, for sitting, etc.*
- *Do not iron wet clothes - iron only dry or moistened clothes.*
- *No liability for damages can be assumed if the appliance has been put to improper use or has been used wrongly/improperly.*

Start up

Assembling the ironing table

Place the ironing table on firm even ground!

Illustration 1

- ➔ *Unwind the mains cable of the ironing table and slowly move the underframe towards the front. The ironing table unfolds and can be locked in the desired position. Then lower the ironing table on to the floor.*

Illustration 2

The height of the ironing table can be adjusted in 6 phases (max. height of 100 cm) and allows you to iron while standing and sitting.

- ➔ *To adjust the height, hold the ironing surface with both the hands, raise the ironing table slightly and pull up the operating lever with one hand. (Lifting the ironing table slightly serves as a security function against accidental switch-on).*

The ironing table is locked again only when you hear it locking in.

Illustration 3

→ Install the flexible cable holder; you can move it to the left or the right.

Connect the steam generator

Illustration 4

→ Insert the power cord of the ironing table in a wall socket.

→ Start-up the steam cleaner according to the description.

→ Insert the power cord of the steam cleaner into the socket at the ironing table. This will ensure power supply to the steam cleaner.

Illustration 5

→ Place the iron of the steam cleaner on the rest and clamp in the cable of the iron into the flexible cable holder.

Ironing table and steam cleaner are now ready for use.

Ironing

Please note and follow the following instructions to ensure safe use of the ironing table!

Notes:

Please ensure that you always follow the ironing instructions stitched on to your clothes along with the instructions and specifications given in the instructions handbook of the steam cleaner and the iron!

The blower must always be switched on while ironing with steam - otherwise there will be condense water formation.

When you shift between ventilator functions (blow out or suck in), there is short pause due to change in the rotational direction of the blower. Hence, wait for a couple of seconds before continuing.

During breaks in ironing, place the hot iron on the heat-resistant rest; please remember to first switch off the steam function.

Steam ironing with steam suction

Illustration 6

→ Turn the appliance switch to the steam suction position.

Specific use of steam suction:

Shirts, trousers (with crease), pleated skirts, dinner jackets, tablecloths.

- Fixes the fabric on the table; thus acts against formation of crease.
- Causes the steam to penetrate better into the fibre - this reduces the time taken for ironing and gives better ironing results.
- Ensures a dry ironing table and also helps in drying the fabric while ironing.

Steam ironing using the blower function

Illustration 7

→ Turn the appliance switch to blower position.

Specific use of blower function:

Highly sensitive fabrics, silk blouses, pleats (tucks), frills, dinner jackets with lining.

- Ensures crease-free ironing of highly sensitive fabrics and clothes on an air cushion.
- Takes care of fine clothes.

Dry ironing

Illustration 8

The ventilator functions can also be switched off (on/ off switch to position 0) when you want to dry iron.

Finish operation

- Switch the steam cleaner and the ironing table off.
- Pull out the power cord of the steam cleaner and the ironing table from the sockets.
- Shut down the steam cleaner according to the instructions given in the manual and store it.

Illustration 9

- Fold up the cable holder before you put away the ironing table.

Storing the ironing table

Illustration 10

- Hold the ironing table with both the hands, raise it briefly and fold it together using the operating lever.

Illustration 11

- Wind the power cord of the ironing table around the feet and rest taking large radii; press in the power cord in the recess provided for the same in the holder.

Note: *Winding the power cord is simultaneously a safety mechanism against accidental unfolding of the ironing table.*

Illustration 12

- The ironing table can be stored in a folded state (the iron rest is on the top). Stow away the ironing table in a safe manner to ensure that it does not tilt and fall! The transport safety lock allows you to fix the underframe in a folded state.

Maintenance and care





Cleaning the ironing table

Clean only when the power cord has been pulled out, the iron and steam cleaner have cooled down!

- Wipe off the ironing table and the surfaces using a soft, moist cloth. Do not use any detergents!

Cleaning the ironing table cover

Note: Please observe the following symbols.

	Do not wash
	Do not dry in dryer
	Iron hot (200°C)
	Do not dry clean
	Do not wet clean

Changing the cover of the ironing table

The transparency of the special ironing table cover reduces on account of the ironing pressure and absorption of dust particles - this in turn reduces the performance of the ironing table.

- The ironing table cover should be changed depending on the frequency of use (however, at least once a year).

Order number

2.884-969

Warranty

The warranty terms published by the relevant sales company are applicable in each country. We will repair potential failures of your appliance within the warranty period free of charge, provided that such failure is caused by faulty material or defects in manufacturing. In the event of a warranty claim please contact your dealer or the nearest authorized Customer Service centre. Please submit the proof of purchase. (See address on the reverse)

Consignes générales

Cher client,



Lire cette notice originale avant la première utilisation de votre appareil, se comporter selon ce qu'elle requiert et la conserver pour une utilisation ultérieure ou pour le propriétaire futur.

Utilisation conforme

- La table de repassage est équipée d'un système d'aspiration de la vapeur et d'une fonction de soufflage. Elle a été conçue principalement pour le repassage vapeur.
- De petits nettoyeurs à la vapeur peuvent être accrochés directement dans un logement sur le support de la table à repasser (exigences, voir caractéristiques techniques). Les appareils qui ne répondent pas à ces exigences, doivent être déposés sur le sol.
- Les nettoyeurs vapeur sont branchés sur la prise électrique de la table de repassage. Le fer à repasser est logé sur la tablette thermorésistante de la table de repassage.

Protection de l'environnement



Les matériaux constitutifs de l'emballage sont recyclables. Ne pas jeter les emballages dans les ordures ménagères, mais les remettre à un système de recyclage.

Instructions relatives aux ingrédients (REACH)

Les informations actuelles relatives aux ingrédients se trouvent sous :

www.kaercher.com/REACH

Élimination de l'appareil hors d'usage



Les appareils usés contiennent des matériaux précieux recyclables lesquels doivent être apportés à un système de recyclage. Pour cette raison, utilisez des systèmes de collecte adéquats afin d'éliminer les appareils usés.

Lorsque l'appareil est hors d'usage, le rendre inutilisable (ex. : couper le câble d'alimentation et le connecteur).

Description de l'appareil

L'étendue de la fourniture de votre appareil figure sur l'emballage. Lors du déballage, contrôler l'intégralité du matériel.

S'il manque des accessoires ou en cas de dommages imputables au transport, informer immédiatement le revendeur.

Remarque : Voir page 2 pour les illustrations d'utilisation et des éléments de l'appareil.

- 1 Housse de table de repassage
- 2 Levier de réglage en hauteur
- 3 Interrupteur Marche/Arrêt, commande également l'aspiration de vapeur et la fonction de soufflage.
- 4 Prise pour nettoyeur vapeur
- 5 Câble d'alimentation avec fiche secteur
- 6 Support de câble flexible
- 7 Tablette thermorésistante pour fer à repasser
- 8 Support pour nettoyeur vapeur (nettoyeur vapeur non fourni)

Caractéristiques techniques

Tension	230 - 240 V
Puissance de raccordement max. de la prise	2250 W
Ventilation	21 W
Poids	9,0 kg
Réglage en hauteur	75 - 100 cm
Dimensions, table repliée (L x l x H)	165x46x15 cm
Ce qui suit s'applique pour les nettoyeurs à vapeur accrochés dans le support :	
Dimensions max. (L x l x H)	360x240x290 mm
Poids max.	9,0 kg
Votre nettoyeur à vapeur doit être homologué pour un fonctionnement accroché ou debout.	

Consignes de sécurité

Le présent appareil peut être manipulé par des enfants à partir de 8 ans et des personnes ayant des déficits physiques, tactiles ou psychiques ou ne disposant d'aucune expérience ou connaissance, si tant est qu'ils sont surveillés ou qu'ils ont reçu des consignes pour l'utilisation fiable de l'appareil et des risques qui en émanent. Il est interdit aux enfants de jouer avec l'appareil. Le nettoyage et l'entretien ne doivent pas être faits par des enfants sans surveillance.

⚠ Danger

- *L'appareil doit être raccordé uniquement au courant alternatif. La tension doit être identique avec celle indiquée sur la plaque signalétique de l'appareil.*
- *Avant chaque utilisation, vérifier que le câble d'alimentation et le connecteur ne sont pas endommagés. Tout câble d'alimentation endommagé doit être immédiatement remplacé par le service après-vente ou un électricien agréé.*
- *Ne jamais saisir le connecteur secteur ni la prise électrique avec des mains humides.*
- *Ne pas tirer sur le câble mais uniquement au niveau du connecteur pour débrancher l'appareil de la prise électrique.*

⚠ Avertissement

- *Les matériaux constitutifs de l'emballage (sac plastique, polystyrène, etc.) constituent une source potentielle de danger et doivent impérativement être conservés hors de portée des enfants.*
- *Les composants électriques (interrup- teur du ventilateur, prise électrique) ne doivent jamais entrer en contact avec de l'eau.*
- *Ne jamais plonger l'appareil dans l'eau.*
- *Ne pas laisser pendre le câble d'alimen- tation. Eviter de plier le câble.*

- *Lors de l'utilisation du fer à repasser va- peur, ne pas projeter de vapeur sur des composants électriques.*
- *Toute réparation non conforme de l'ap- pareil peut être source de danger pour l'utilisateur et entraîne l'annulation de la garantie. Les réparations doivent être effectuées exclusivement par le service après-vente Kärcher ou une personne agréée.*

Attention

- *Utiliser et stocker la table de repassage hors de portée des enfants.*
- *Débrancher le connecteur secteur avant de quitter la pièce, de procéder au nettoyage et à l'entretien et après chaque utilisation.*
- *Lors de l'utilisation, ne jamais déplacer la table de repassage.*
- *Le dispositif de réglage en hauteur de la table de repassage doit toujours être enclenché correctement. Ne pas ac- tionner le levier de réglage en hauteur au cours du repassage.*
- *Utiliser la table de repassage unique- ment pour l'usage prévu. Celle-ci ne doit en aucun cas être employée comme support, siège, etc.*
- *Ne jamais repasser de linge mouillé (uniquement sec ou humidifié par le fer à repasser).*
- *Le fabricant décline toute responsabilité en cas d'éventuels dégâts causés par une utilisation non conforme ou incor- recte de l'appareil.*

Mise en service

Montage de la table de repassage

Placer la table de repassage sur un sol solide et plan !

Illustration 1

→ Dérouler le câble d'alimentation de la table de repassage et déplacer le châssis de base avec précaution vers l'avant. La table de repassage se déplie et peut être bloquée dans la position souhaitée. Puis, placer la table sur le sol et l'abaisser.

Illustration 2

La table de repassage propose 6 réglages en hauteur (hauteur max. : env. 100 cm) et permet de repasser en position debout ou assis.

→ Pour régler la hauteur, saisir la table de repassage à deux mains, la soulever légèrement et actionner le levier à une main. (La nécessité de soulever légèrement la table à repasser est une sécurité ; cela permet de prévenir tout actionnement involontaire du levier). Un clic audible indique l'enclenchement et le blocage correct de la table à repasser.

Illustration 3

→ Monter le support de câble flexible. Il est possible de le décaler vers la gauche ou vers la droite.

Raccordement du générateur de vapeur

Illustration 4

- Brancher le connecteur secteur de la table de repassage dans une prise murale.
- Mettre le nettoyeur vapeur en service conformément aux instructions.
- Brancher le connecteur secteur du nettoyeur vapeur dans la prise électrique de la table de repassage. Le nettoyeur vapeur est ainsi alimenté en courant.

Illustration 5

→ Placer le fer à repasser du nettoyeur vapeur sur la tablette et bloquer le câble d'alimentation du fer dans le support de câble flexible.

La table de repassage et le nettoyeur vapeur sont désormais opérationnels.

Repassage

Pour garantir une utilisation en toute sécurité de la table de repassage, respecter impérativement les consignes suivantes !

Remarque :

Respecter toujours les consignes de repassage figurant sur l'étiquette de vos vêtements ainsi que les instructions du mode d'emploi du nettoyeur vapeur et du fer à repasser !

Pour le repassage vapeur, le ventilateur doit toujours être en marche afin d'éviter la formation de condensation.

Lors du changement de mode de fonctionnement du ventilateur (soufflage ou aspiration), ce dernier s'arrête brièvement pour changer de sens de rotation. Dès lors, attendre quelques secondes avant de poursuivre le repassage.

En cas de pause lors du repassage, placer le fer chaud sur la tablette thermorésistante. Désactiver préalablement la fonction vapeur.

Repassage vapeur avec aspiration de la vapeur

Illustration 6

→ Placer l'interrupteur de l'appareil sur la position Aspiration de la vapeur.

Utilisation spécifique de l'aspiration de la vapeur :

chemises, pantalons (avec pli), jupes plissées, vestons, nappe.

- permet de fixer le tissu sur la table et d'éviter la formation de plis ;
- garantit une meilleure pénétration de la vapeur dans les fibres et réduit ainsi le temps de repassage tout en offrant un meilleur résultat ;

- permet de conserver un table de repassage sèche et de sécher partiellement le tissu lors du repassage.

Le repassage à la vapeur avec fonction de soufflage

Illustration 7

- Placer l'interrupteur de l'appareil sur la position Soufflage.

Utilisation spécifique de la fonction de soufflage :

tissus très fragiles, chemisiers en soie, fronces (pincés), dos des vêtements, dentelles, vestons à doublure.

- garantit un repassage sans pli des tissus et vêtements fragiles sur un coussin d'air ;
- préserve le linge fragile.

Repassage à sec

Illustration 8

Pour le repassage à sec (sans vapeur), le ventilateur peut rester désactivé (interrupteur Marche/Arrêt sur 0).

Fin de l'utilisation

- Mettre le nettoyeur vapeur et la table de repassage hors tension.
- Débrancher les câbles d'alimentation du nettoyeur vapeur et de la table de repassage.
- Mettre le nettoyeur vapeur hors tension et le ranger en respectant les instructions du mode d'emploi.

Illustration 9

- Avant de ranger la table de repassage, replier le support de câble.

Stockage de la table de repassage

Illustration 10

- Saisir la table de repassage à deux mains, la soulever légèrement et la replier en actionnant le levier.

Illustration 11

- Enrouler le câble d'alimentation de la table de repassage autour des pieds et de la tablette (boucles larges) et placer le connecteur secteur dans l'orifice du support prévu à cet effet.

Remarque : L'enroulement du câble d'alimentation constitue une mesure de sécurité. Il permet d'empêcher la table de se déplier inopinément.

Illustration 12

- La table de repassage peut être stockée en position repliée (tablette du fer à repasser vers le haut). Veiller à positionner la table à repasser de manière stable afin d'éviter qu'elle ne se renverse ! La sécurité de transport permet de bloquer le châssis de base en position repliée.

Entretien et maintenance





Nettoyage de la table de repassage

Ne procéder au nettoyage que si le connecteur secteur est débranché et que le fer à repasser et le nettoyeur vapeur sont froids !

- ➔ Nettoyer la table de repassage et les surfaces à l'aide d'un chiffon doux humide. Ne pas utiliser de produit nettoyant !

Nettoyage de la housse de la table de repassage

Remarque : veuillez respecter les symboles suivants.

	Ne pas laver
	Ne pas sécher au sèche-linge
	Repasser très chaud (200 °C)
	Pas de nettoyage à sec
	Pas de nettoyage au mouillé

Remplacement de la housse de la table de repassage

La pression appliquée lors du repassage et l'aspiration de particules de poussières et de peluche amoindrissent la perméabilité de la housse spéciale de la table de repassage et, par conséquent, réduisent l'efficacité de la table.

- ➔ La housse doit être remplacée en fonction de la fréquence d'utilisation (ou au moins 1x par an).

N° de commande 2.884-969

Garantie

Dans chaque pays, les conditions de garantie en vigueur sont celles publiées par notre société de distribution responsable. Les éventuelles pannes sur l'appareil sont réparées gratuitement dans le délai de validité de la garantie, dans la mesure où celles-ci relèvent d'un défaut matériel ou d'un vice de fabrication. En cas de recours en garantie, adressez-vous à votre revendeur ou au service après-vente agréé le plus proche munis de votre preuve d'achat. (Adresse au dos)

Avvertenze generali

Gentile cliente,



Prima di utilizzare l'apparecchio per la prima volta, leggere le presenti istruzioni originali, seguirle e conservarle per un uso futuro o in caso di rivendita dell'apparecchio.

Uso conforme a destinazione

- L'asse da stiro è dotata di aspirazione del vapore e di funzione di soffiatura ed è indicata principalmente per la stiratura a vapore.
- I pulitori a vapore più piccoli possono essere agganciati direttamente al supporto dell'asse da stiro (per i requisiti vedi Dati tecnici). Gli apparecchi che non soddisfano questi requisiti devono essere posizionati sul pavimento.
- I pulitori a vapore vengono inseriti nella presa dell'asse da stiro. Il ferro da stiro viene collocato sul supporto resistente al calore che si trova sull'asse da stiro.

Protezione dell'ambiente



Tutti gli imballaggi sono riciclabili. Gli imballaggi non vanno gettati nei rifiuti domestici, ma consegnati ai relativi centri di raccolta.

Avvertenze sui contenuti (REACH)

Informazioni aggiornate sui contenuti sono disponibili all'indirizzo:

www.kaercher.com/REACH

Smaltimento dell'apparecchio dismesso



Gli apparecchi dismessi contengono materiali riciclabili preziosi e vanno perciò consegnati ai relativi centri di raccolta. Si prega quindi di smaltire gli apparecchi dismessi mediante i sistemi di raccolta differenziata.

L'apparecchio messo fuori uso deve essere reso inutilizzabile (ad es. tagliando il cavo di alimentazione e la spina).

Descrizione dell'apparecchio

La fornitura del Suo apparecchio è riportata sulla confezione. Controllare che il contenuto dell'imballaggio sia completo.

In caso di accessori assenti o danni dovuti al trasporto si prega di contattare il rivenditore.

Avviso: Le illustrazioni relative all'apparecchio e all'uso si trovano a pagina 2.

- 1 Rivestimento asse da stiro
- 2 Leva per regolare l'altezza
- 3 Interruttore on/off, al contempo interruttore per aspirazione vapore e funzione di soffiatura
- 4 Presa per pulitore a vapore
- 5 Cavo di allacciamento alla rete con spina
- 6 Reggicavo flessibile
- 7 Supporto resistente al calore per ferro da stiro
- 8 Supporto per pulitore a vapore (pulitore non in dotazione)

Dati tecnici

Tensione	230 - 240 V
Potenza max. della presa	2250 W
Ventilazione	21 W
Peso	9,0 kg
Regolazione altezza	75 - 100 cm
Dimensioni, da chiusa (l x l x h)	165x46x15 cm
Per i pulitori a vapore agganciati al supporto:	
Dimensioni max. (l x l x h)	360x240x290 mm
Peso max.	9,0 kg
Il vostro pulitore a vapore deve essere omologato per essere impiegato da appeso e/o da fisso.	

Norme di sicurezza

Questo apparecchio può essere usato da bambini a partire dagli 8 anni e da persone con limitate capacità fisiche, sensoriali e mentali e con poca esperienza solo se sono sorvegliati o se sono stati istruiti su un uso corretto e sicuro dell'apparecchio e riconoscono i relativi pericoli. Ai bambini non è consentito giocare con l'apparecchio. La pulizia e la manutenzione non deve essere eseguita dai bambini se non sono sorvegliati.

⚠ Pericolo

- Collegare l'apparecchio solo a corrente alternata. La tensione deve corrispondere a quella indicata sulla targhetta dell'apparecchio.
- Prima di ogni utilizzo controllare che il cavo di alimentazione con spina non presentino danni. Far sostituire immediatamente il cavo di alimentazione danneggiato dal servizio clienti autorizzato/da un elettricista specializzato.
- Il cavo di alimentazione e la presa non devono essere toccati con mani bagnate.
- Per estrarre il cavo dalla presa prenderlo solo dalla spina e non tirare dal cavo stesso.

⚠ Attenzione

- Il materiale di imballaggio (sacchetti di plastica, polistirolo, ecc.) è una potenziale fonte di pericolo e deve rimanere fuori dalla portata dei bambini.
- Non fare entrare in contatto i componenti elettrici (interruttore per funzionamento ventole, presa) con l'acqua.
- Non immergere l'apparecchio nell'acqua.
- Non lasciare pendere il cavo di alimentazione. Evitare che il cavo si pieghi.
- Utilizzando il ferro a vapore, non applicare vapore su componenti elettrici.
- Riparazioni inappropriate possono causare gravi pericoli per l'utilizzatore e fare decadere i diritti di garanzia. Fare

eseguire le riparazioni solo dal servizio assistenza clienti Kärcher o da personale autorizzato.

Attenzione

- Utilizzare e conservare l'asse da stiro fuori della portata dei bambini.
- Staccare la spina prima ogni volta che si lascia la stanza, prima di effettuare la pulizia e dopo l'uso.
- Non muovere l'asse da stiro mentre si lavora.
- La leva per la regolazione dell'altezza dell'asse da stiro deve sempre essere innestata. Non toccare questa leva mentre si stira.
- Utilizzare l'asse da stiro sempre secondo la destinazione d'uso e non come supporto, come seduta, ecc.
- Stirare solo biancheria inumidita o asciutta ma non bagnata.
- Il produttore non risponde di danni causati dalla mancata osservanza degli scopi previsti o da un impiego improprio.

Messa in funzione

Installazione dell'asse da stiro

Posizionare l'asse da stiro su una base stabile e piana.

Figura 1

- ➔ Svolgere il cavo di alimentazione dell'asse da stiro e con cautela, spostare in avanti il basamento. L'asse da stiro si apre e può essere bloccata nella posizione desiderata. Quindi abbassare l'asse da stiro sul pavimento.

Figura 2

L'asse da stiro può essere regolato in 6 posizioni (altezza max. circa 100 cm) e consente di stirare in piedi e seduti.

- ➔ Per regolare l'altezza, afferrare la superficie di stiratura con entrambe le mani, sollevare leggermente l'asse da stiro e tirare in alto con una mano la leva di azionamento. (Il leggero sollevamento dell'asse da stiro funge da sicurezza contro l'azionamento accidentale).

Dopo aver sentito uno scatto, l'asse da stiro è di nuovo bloccata.

Figura 3

→ Montare il reggicavo flessibile. È possibile spostarlo verso sinistra o destra.

Collegare il generatore di vapore

Figura 4

→ Inserire la spina dell'asse da stiro nella presa a muro.

→ Mettere in funzione il pulitore a vapore secondo la descrizione.

→ Inserire la spina del pulitore a vapore nella presa dell'asse da stiro. In questo modo si garantisce l'alimentazione di corrente al pulitore a vapore.

Figura 5

→ Posizionare il ferro da stiro del pulitore a vapore sul supporto e inserire il cavo di alimentazione del ferro da stiro nel reggicavo flessibile.

Ora l'asse da stiro e il pulitore a vapore sono pronti per l'uso.

Stirare

Rispettare le seguenti avvertenze per un utilizzo sicuro dell'asse da stiro.

Note:

Rispettare sempre le indicazioni per la stiratura presente sul capo, nonché le indicazioni contenute nel manuale d'uso del pulitore a vapore e del ferro da stiro.

Durante la stiratura a vapore, la ventola deve sempre essere accesa, altrimenti si forma acqua di condensa.

Passando tra i due funzionamenti della ventola (soffiatura e aspirazione) si verifica un breve arresto a causa del cambiamento del senso di rotazione della ventola. Pertanto, prima di riprendere a stirare, attendere alcuni secondi.

In caso di pause durante la stiratura deporre il ferro caldo sul supporto resistente al calore e spegnere la modalità vapore.

Stiratura a vapore con aspirazione vapore

Figura 6

→ Interruttore dell'apparecchio su Aspirazione vapore.

Impiego specifico dell'aspirazione vapore:

camicie, pantaloni (con piega), gonne a pieghe, giacche, tovaglie.

- fissa il tessuto sull'asse, previene la formazione di pieghe.
- consente al vapore di penetrare meglio nelle fibre, riducendo il tempo necessario per la stiratura, migliorandone i risultati.
- garantisce un'asse da stiro asciutta, aiutando l'asciugatura del tessuto già durante la stiratura.

Stiratura a vapore con funzione di soffiatura

Figura 7

→ Interruttore dell'apparecchio su Funzione di soffiatura.

Impiego specifico della funzione di soffiatura:

tessuti molto delicati, camicette di seta, pieghe (della cintura), schiena, ruche, giacche con imbottitura.

- consente di stirare senza pieghe tessuti delicati e capi come se fossero su un cuscino d'aria.
- protegge la biancheria delicata.

Stiratura a secco

Figura 8

Per stirare a secco senza vapore, è possibile disinserire le funzioni della ventola (interruttore on/off su 0).

Terminare il lavoro

- Disinserire il pulitore a vapore e l'asse da stiro.
- Togliere il cavo del pulitore a vapore e dell'asse da stiro dalla prese.
- Mettere fuori funzione e riporre il pulitore a vapore come indicato nel manuale d'uso.

Figura 9

- Staccare il reggicavo prima di riporre l'asse da stiro.

Riporre l'asse da stiro

Figura 10

- Afferrare l'asse da stiro con entrambe le mani, sollevarla leggermente e chiuderla mediante la leva di azionamento.

Figura 11

- Avvolgere il cavo di alimentazione dell'asse da stiro con i raggi più grandi intorno ai piedi e al supporto. Inserire la spina nell'apposito spazio del supporto.

Nota: *l'avvolgimento del cavo di alimentazione è al contempo una misura di sicurezza contro l'apertura accidentale dell'asse da stiro.*

Figura 12

- L'asse da stiro deve essere conservata da chiusa (supporto del ferro da stiro in alto). Bloccare bene l'asse da stiro per evitare che si ribalti. La protezione per il trasporto fissa il basamento quando l'asse è chiusa.

Cura e manutenzione





Pulizia dell'asse da stiro

Pulire l'asse da stiro solo con spina staccata, ferro da stiro e pulitore a vapore freddi.

- Pulire l'asse da stiro e le superfici con un panno morbido umido. Non usare detersivi.

Pulizia del rivestimento dell'asse da stiro

Nota: Osservare i simboli seguenti.

	Non lavare
	Non asciugare nell'asciugabiancheria
	Stirare molto caldo (200 °C)
	Non pulire a secco
	Non pulire a umido

Sostituzione del rivestimento dell'asse da stiro

A causa della pressione di stiratura e delle particelle di polvere e di fili, si riduce la permeabilità dello speciale rivestimento e quindi la potenza dell'asse da stiro.

- Sostituire il rivestimento dell'asse da stiro in base alla frequenza d'uso, tuttavia, almeno una volta l'anno.

Codice d'ordinazione 2.884-969

Garanzia

Le condizioni di garanzia valgono nel rispettivo paese di pubblicazione da parte della nostra società di vendita competente. Entro il termine di garanzia eliminiamo gratuitamente eventuali guasti all'apparecchio, se causati da difetto di materiale o di produzione. Nei casi previsti dalla garanzia si prega di rivolgersi al proprio rivenditore, oppure al più vicino centro di assistenza autorizzato, esibendo lo scontrino di acquisto. (Indirizzo vedi retro)

Algemene instructies

Beste klant,



Lees vóór het eerste gebruik van uw apparaat deze originele gebruiksaanwijzing, ga navenant te werk en bewaar deze voor later gebruik of voor een latere eigenaar.

Reglementair gebruik

- De strijktafel beschikt over een stoomafzuiging en een blaasfunctie en is hoofdzakelijk voorzien voor het stoomstrijken.
- Kleinere stoomreinigers kunnen in een opname direct op de houder van de strijktafel gehangen worden (vereisten zie Technische gegevens). Apparaten die niet voldoen aan die vereisten moeten op de grond geplaatst worden
- De stoomreinigers worden aangesloten aan het stopcontact van de strijktafel, het strijkijzer staat op het hittebestendige plateautje op de strijktafel.

Zorg voor het milieu



Het verpakkingsmateriaal is herbruikbaar. Deponeer het verpakkingsmateriaal niet bij het huishoudelijk afval, maar bied het aan voor hergebruik.

Aanwijzingen betreffende de inhoudsstoffen (REACH)

Huidige informatie over de inhoudsstoffen vindt u onder:

www.kaercher.com/REACH

Oud apparaat afvoeren



Onbruikbaar geworden apparaten bevatten waardevolle materialen die geschikt zijn voor hergebruik. Lever de apparaten daarom in bij een inzamel-punt voor herbruikbare materialen.

Indien het apparaat afgedankt wordt, moet het onbruikbaar gemaakt worden (bv. door het doorsnijden van het netsnoer en het losmaken van de stekker).

Beschrijving apparaat

Het leveringspakket van het apparaat staat op de verpakking afgebeeld. Controleer bij het uitpakken of de inhoud volledig is. Mochten er eventueel accessoires ontbreken of mocht u transportschade constateren, neem dan contact op met uw leverancier.

Opmerking: U vindt afbeeldingen van het apparaat en de bediening ervan op pagina 2.

- 1 Strijktafelovertrek
- 2 Hendel voor de hoogteverstelling
- 3 In/uit-schakelaar, tegelijkertijd schakelaar voor stoomafzuiging en blaasfunctie
- 4 Stopcontact voor stoomreiniger
- 5 Netsnoer met stekker
- 6 Flexibele kabelhouder
- 7 Hittebestendig plateautje voor strijkijzer
- 8 Houder voor stoomreiniger (stoomreiniger behoort niet tot de leveringsomvang)

Technische gegevens

Spanning	230 - 240 V
Max. aansluitvermogen van het stopcontact	2250 W
Ventilatie	21 W
Gewicht	9,0 kg
Hoogteverstelling	75 - 100 cm
Afmetingen, dichtgeklapt (L x B x H)	165x46x15 cm
Voor stoomreinigers die in de houder gehangen worden, geldt het volgende:	
max. afmetingen (L x B x H)	360x240x290 mm
Max. gewicht	9,0 kg
Uw stoomreiniger moet toegelaten zijn voor de hangenden resp. staande werking.	

Veiligheidsinstructies

Dit apparaat kan bediend worden door kinderen vanaf 8 jaar en door personen met beperkte lichamelijke, gevoelsmatige of mentale capaciteiten of met gebrek aan ervaring en kennis wanneer ze onder toezicht staan en gewezen worden op het veilige gebruik van het apparaat en de daarmee samenhangende gevaren. Kinderen mogen niet met het apparaat spelen. De reiniging en het onderhoud mogen niet zonder toezicht uitgevoerd worden door kinderen.

⚠ Gevaar

- Gebruik uitsluitend wisselstroom voor het apparaat. De spanning moet overeenkomen met de vermelding op het typeplaatje van het apparaat.
- Vóór elk gebruik het netsnoer altijd controleren op beschadigingen. Een beschadigd netsnoer onmiddellijk laten vervangen door een bevoegde medewerker van de technische dienst of een elektro-vakman.
- Netsnoer en stopcontact nooit met vochtige handen aanraken.
- Het netsnoer alleen aan de stekker vastnemen en niet aan de kabel uit het stopcontact trekken.

⚠ Waarschuwing

- Het verpakkingsmateriaal (plasticzakjes, polystyrol, enz.) is een potentiële bron van gevaar en mag niet in de handen van kinderen terechtkomen.
- Elektrische componenten (schakelaar voor ventilatiefunctie, stopcontact) niet met water in aanraking brengen.
- Het apparaat niet in water dompelen.
- Netsnoer niet naar beneden laten hangen. Vermijd het knikken van het snoer.
- Bij het gebruik van het stoomstrijkijzer de stoom nooit op elektrische onderdelen richten.
- Onvakkundig uitgevoerde reparaties kunnen gevaren veroorzaken voor de gebruiker en de garantie doen vervallen. Reparaties uitsluitend laten uitvoeren

door de Kärcher-klantendienst of geautoriseerd personeel.

Voorzichtig

- De strijktafel buiten bereik van kinderen gebruiken en bewaren.
- De netstekker uittrekken vooraleer u de kamer verlaat, voor elke reiniging en in standhouding en na elk gebruik.
- De strijktafel tijdens het werk niet verplaatsen.
- De hoogteverstelling van de strijktafel moet steeds vastgezet zijn. Hendel voor de hoogteverstelling tijdens het strijken niet bedienen.
- De strijktafel uitsluitend volgens de voorschriften en niet als aflegvlak, zitmogelijkheid, enz. gebruiken.
- Geen natte, maar alleen strijkdroog of droog wasgoed strijken.
- Bij ondoelmatig of foutief gebruik van het apparaat vervalt iedere aansprakelijkheid voor eventuele schade.

Ingebruikneming

Opbouw strijktafel

De strijktafel op een vaste, effen ondergrond plaatsen!

Afbeelding 

- Netsnoer van de strijktafel afwikkelen en het onderstel voorzichtig naar voren bewegen. De strijktafel klapt uit en kan in de gewenste positie vergrendeld worden. Vervolgens de strijktafel op de grond laten zakken.

Afbeelding 

De strijktafel is in 6 trappen in hoogte verstelbaar (max. hoogte ca. 100 cm) waardoor u zittend en staand kunt strijken.

- Voor de hoogteverstelling het strijkoppervlak met beide handen vasthouden, de strijktafel lichtjes optillen en met één hand de hendel naar omhoog trekken. (Het lichtjes optillen van de strijktafel dient daarbij als veiligheidfunctie tegen onbedoeld bedienen).

De strijktafel is pas opnieuw vergrendeld na hoorbaar inklikken.

Afbeelding 3

- Flexibele kabelhouder monteren, verschuiven naar links of rechts is mogelijk.

Stoomgenerator aansluiten

Afbeelding 4

- Netstekker van de strijktafel in een wandstopcontact steken.
- De stoomreiniger volgens de beschrijving in werking stellen.
- Netstekker van de stoomreiniger in het stopcontact aan de strijktafel steken. Daardoor wordt de stroomtoevoer voor de stoomreiniger gegarandeerd.

Afbeelding 5

- Strijkijzer van de stoomreiniger op het plateauje stellen en de stroomkabel van het strijkijzer in de flexibele kabelhouder vastklemmen.

Strijktafel en stoomreiniger zijn nu bedrijfsklaar.

Strijken

Gelieve voor een veilig gebruik van de strijktafel de volgende instructies in acht nemen en opvolgen!

Instructies:

Neem zeker eerst de strijkinstructies in uw kledij en de instructies en voorschriften in de gebruiksaanwijzing van de stoomreiniger en het strijkijzer in acht!

Bij het strijken met stoom moet de blazer al tijd ingeschakeld zijn, anders wordt condensatiewater gevormd.

Bij het omschakelen tussen de ventilatiefuncties (uitblazen resp. afzuigen) is er door de verandering van de draairichting van de blazer een korte stilstand. Gelieve daarom enkele seconden te wachten vooraleer u verderwerkt.

Bij pauzes tijdens het strijken, wordt het hete strijkijzer op het hittebestendige plateauje gesteld, de stoomfunctie moet eerst uitgeschakeld worden.

Stoomstrijken met stoomafzuiging

Afbeelding 6

- Apparaatschakelaar op stand Stoomafzuiging.

Specifiek gebruik van de stoomafzuiging:

hemden, broeken (met strijkplooi), plooirokken, colberts, tafellakens.

- fixeert het weefsel op de tafel, waardoor kreukvorming vermeden wordt.
- zorgt ervoor dat de stoom beter door de vezels dringt, wat de benodigde tijd verlaagt en het strijkresultaat verbetert.
- garandeert een droge strijktafel en helpt reeds tijdens het strijken het weefsel te drogen.

Stoomstrijken met blaasfunctie

Afbeelding 7

- Apparaatschakelaar op stand Blaasfunctie.

Specifiek gebruik van de blaasfunctie:

Heel gevoelige stoffen, zijden bloezen, plooiën, rugdelen, ruchen, colberts met binnenvoering.

- garandeert een kreukvrij strijken van gevoelige stoffen en kledingstukken op een luchtkussen.
- beschermt gevoelig wasgoed.

Droogstrijken

Afbeelding 8

Voor het droogstrijken zonder stoom kunnen de ventilatorfuncties ook uitgeschakeld blijven (in/uit-schakelaar op stand 0).

De werkzaamheden beëindigen

- Stoomreiniger en strijktafel uitschakelen.
- Netsnoer van stoomreiniger en strijktafel uit de stopcontacten trekken.
- Stoomreiniger volgens de gebruiksaanwijzing buiten werking stellen en opbergen.

Afbeelding 9

- Kabelhouder voor het opbergen van de strijktafel naar omlaag klappen.

Opbergen van de strijktafel

Afbeelding 10

- Strijktafel met beide handen vastnemen, kort optillen en door middel bedieningshendel samenvouwen.

Afbeelding 11

- Netsnoer van de strijktafel met grote bewegingen rond voeten en plateautje wikkelen, netstekker in de voorziene uitsparing aan de houder duwen.

Aanwijzing: *Het omwikkelen van het netsnoer is tegelijkertijd ook een veiligheidsmaatregel tegen het onbedoeld openklappen van de strijktafel.*

Afbeelding 12

- De strijktafel kan in samengevouwen toestand opgeborgen worden (strijkijzer plateautje is bovenaan). De strijktafel daarbij veilig wegzetten om te vermijden dat ze omvalt! De transportbeveiliging zorgt voor de fixatie van het onderstel in de samengevouwen toestand.

Onderhoud

Reiniging van de strijktafel

Reiniging alleen bij een uitgetrokken netstekker, een afgekoeld strijkijzer en een afgekoelde stoomreiniger!

- Strijktafel en oppervlakken met een zachte, vochtige doek schoonvegen. Geen reinigingsmiddel gebruiken!

Reiniging van de strijktafelovertrek

Instructie: Gelieve de volgende symbolen in acht te nemen.

	Niet wassen
	Niet in de droogtrommel drogen
	Heet strijken (200 °C)
	Geen droogkuis
	Niet nat reinigen

Vervangen van de strijktafelovertrek

Door de strijkdruk en het opnemen van stofdeeltjes en pluïsjes vermindert de doorlaatbaarheid van de speciale strijktafelovertrek en dus ook de capaciteit van de strijktafel.

- In functie van de gebruiksfrequentie (maar minstens 1x per jaar) moet de strijktafelovertrek vervangen worden.

Bestelnummer

2.884-969

Garantie

In ieder land zijn de door ons bevoegde verkoopkantoor uitgegeven garantiebepalingen van toepassing. Eventuele storingen aan het apparaat verhelpen wij zonder kosten binnen de garantietermijn, mits een materiaal of fabrieksfout de oorzaak van deze storing is. Neem bij klachten binnen de garantietermijn contact op met uw leverancier of de dichtstbijzijnde klantenservicewerkplaats en neem uw aankoopbewijs mee. (adres zie achterzijde)

Indicaciones generales

Estimado cliente:



Antes del primer uso de su aparato, lea este manual original, actúe de acuerdo a sus indicaciones y guárdelo para un uso posterior o para otro propietario posterior.

Uso previsto

- La tabla de planchar dispone de una absorción de vapor y una función de soplado y está diseñada principalmente para uso de planchas de vapor.
- Las limpiadoras a vapor pequeñas se pueden colgar directamente en el soporte de la tabla de planchar (véase los requisitos en Datos técnicos). Aquello aparatos que no los cumplan deberán colocarse en el suelo.
- Las limpiadoras a vapor se conectan en el enchufe de la mesa de planchar, la plancha se coloca en el soporte resistente al calor de la tabla de planchar.

Protección del medio ambiente



Los materiales de embalaje son reciclables. Por favor, no tire el embalaje a la basura doméstica; en vez de ello, entréguelo en los puntos oficiales de recogida para su reciclaje o recuperación.

Indicaciones sobre ingredientes (REACH)

Encontrará información actual sobre los ingredientes en:

www.kaercher.com/REACH

Desecho del aparato usado



Los aparatos viejos contienen materiales valiosos reciclables que deberían ser entregados para su aprovechamiento posterior. Por este motivo, entregue los aparatos usados en los puntos de recogida previstos para su reciclaje.

Cuando se ponga fuera de servicio el aparato se debe hacer inutilizable (por ejemplo, cortando el cable de alimentación y el enchufe).

Descripción del aparato

El contenido de suministro de su aparato está ilustrado en el embalaje. Verifique durante el desembalaje que no falta ninguna pieza.

En caso de detectar que faltan accesorios o o que han surgido daños durante el transporte, informe a su distribuidor.

Nota: Las ilustraciones del aparato y de su manejo se encuentran en la página 2.

- 1 Funda de la tabla de planchar
- 2 Palanca para ajuste vertical
- 3 Interruptor de conexión/desconexión, es a la vez interruptor para absorción de vapor y función de soplado
- 4 Enchufe para limpiadora a vapor
- 5 Cable de conexión a red con enchufe
- 6 Soporte de cable flexible
- 7 Soporte resistente al calor para planchas
- 8 Soporte para limpiadora de vapor (la limpiadora de vapor no viene incluida)

Datos técnicos

Tensión	230 - 240 V
Potencia máx. de conexión al enchufe	2250 W
Ventilación	21 W
Peso	9,0 kg
ajuste vertical	75 - 100 cm
Dimensiones, plegada (L x An x Al)	165x46x15 cm
Para las limpiadoras a vapor que se cuelguen del soporte se aplica:	
Dimensiones máx. (L x An x Al)	360x240x290 m m
Peso máx.	9,0 kg
Su limpiadora a vapor tiene que estar autorizada para el funcionamiento en suspensión o de pie.	

Instrucciones de seguridad

Este aparato puede ser usado por niños a partir de los 8 años y por personas con discapacidades físicas, sensoriales o psíquicas con poca experiencia y conocimientos, si lo hacen bajo supervisión o han sido informadas de cómo operar el aparato de forma segura y conocen los riesgos que implica. Los niños no pueden jugar con el aparato. Los niños no pueden realizar la limpieza ni el mantenimiento sin supervisión.

⚠ Peligro

- Conecte el aparato únicamente a corriente alterna. La tensión tiene que corresponder a la indicada en la placa de características del aparato.
- Antes de cada puesta en servicio, compruebe si el cable de alimentación con enchufe presenta daños. Si el cable de alimentación estuviera deteriorado, debe encargarse sin demora a un electricista especializado del servicio de atención al cliente autorizado que lo sustituya.
- No toque nunca el cable de alimentación o el enchufe con las manos mojadas.
- Agarre el cable de conexión a la red sólo por la clavija, no tire del cable para desenchufar el aparato.

⚠ Advertencia

- El material de embalaje (bolsa de plástico, poliestireno, etc.) puede ser peligroso y no debe caer en manos de un niño.
- No permitir que los componentes eléctricos (interruptor con función de ventilación, enchufe) entren en contacto con agua.
- No sumergir el aparato en agua.
- No dejar colgado el cable de alimentación. Evitar doblar el cable.
- No aplicar vapor sobre componentes eléctricos al utilizar la plancha de vapor.

- Las reparaciones inadecuadas pueden exponer al usuario a peligros importantes y anular el derecho de garantía. Las reparaciones sólo pueden ser realizadas por el servicio técnico de Kärcher o personal autorizado.

Precaución

- Usar y mantener la tabla de planchar fuera del alcance de los niños.
- Desconectar el enchufe antes de salir de la habitación, antes de cada trabajo de limpieza y mantenimiento y después de su uso.
- No mover la tabla de planchar durante el trabajo.
- La regulación de la altura de la tabla de planchar debe estar siempre encajada. No activar la palanca para regular la altura mientras planche.
- Utilizar la tabla de planchar exclusivamente de acuerdo con su uso correcto y no como soporte ni asiento etc.
- No planchar ropa mojada, sólo ligeramente húmeda o seca.
- En caso de que use el aparato para fines ajenos a los indicados o en caso de que lo maneje inadecuadamente, no asumiremos ninguna responsabilidad por los eventuales daños producidos.

Puesta en marcha

Montaje de la tabla de planchar

¡Colocar la tabla de planchar en un suelo estable y llano!

Figura 1

- ➔ Desenrollar el cable de alimentación de la tabla de planchar y mover la base con cuidado hacia delante. La tabla de planchar se despliega y se puede bloquear en la posición deseada. A continuación bajar la tabla de planchar al suelo.

Figura 2

La tabla de planchar se puede regular a 6 alturas (altura máx. aprox. 100 cm) y permite planchar sentado y de pie.

→ Para regular la altura, agarrar la tabla con las dos manos, elevar ligeramente la tabla y tirar de la palanca con una mano. (Al levantar un poco la tabla de planchar se evita la activación involuntaria).

Al oír como encaja la tabla significará que está bloqueada de nuevo.

Figura 3

→ Montar el soporte de cableado flexible, se puede desplazar hacia la derecha y hacia la izquierda.

Conectar el generador de vapor

Figura 4

- Enchufar la tabla de planchar en una clavija de pared.
- Poner en funcionamiento el limpiador a vapor de acuerdo con las instrucciones.
- Introducir el enchufe de la limpiadora a vapor en la clavija de la tabla de planchar. De esta manera se garantiza la alimentación de la limpiadora de vapor.

Figura 5

→ Colocar la plancha de la limpiadora a vapor sobre el soporte y enganchar el cable de la plancha en el soporte de cableado flexible.

La tabla de planchar y la limpiadora a vapor están ahora listos para el uso.

Planchado

¡Para usar la tabla de planchar de forma segura, observar y cumplir las siguientes indicaciones!

Notas:

¡Observar siempre las normas de planchado cosidas a la ropa, así como las indicaciones y normas del manual de instrucciones de la limpiadora a vapor y la plancha!

Al planchar con vapor tiene que estar encendida siempre la ventilación, de lo contrario se puede condensar agua.

Al cambiar entre las funciones de ventilación (airear o absorber) se para brevemente debido a la modificación de la dirección

de giro de ventilación. Por lo tanto, esperar unos segundos antes de seguir trabajando. Al realizar pausas en el trabajo mientras de plancha, se coloca la plancha caliente sobre el soporte resistente al calor, apagar antes la función de vapor.

Planchado al vapor con absorción vapor

Figura 6

→ Ajustar el interruptor del aparato en la posición de absorción de vapor.

Aplicación específica de la absorción de vapor:

camisas, pantalones (con raya), faldas plisadas, americanas, manteles.

- fija el tejido a la mesa, evita al hacerlo que se formen arrugas.
- permite que el vapor llegue mejor a las fibras, por lo que se reduce el tiempo y se mejora el planchado.
- garantiza una tabla de planchado seca y ayuda a secarse durante el planchado del tejido.

Planchado al vapor con función de soplado

Figura 7

→ Ajustar el interruptor del aparato en la posición de soplado.

Aplicación específica de la función de soplado:

tejidos muy delicados, blusas de seda, rayas, espaldas, volantes, americanas con forro.

- garantiza el planchado sin rayas de tejidos delicados y piezas de ropa en una almohada de aire.
- cuida la ropa delicada.

Planchado en seco

Figura 8

Para planchar en seco sin vapor se puede apagar las funciones de ventilación (ajustar el interruptor de desconexión/conexión a la posición 0).

Finalización del funcionamiento

- Desconectar la limpiadora de vapor y la tabla de planchar.
- Desenchufar el cable de la limpiadora de vapor y la tabla de planchar.
- Poner fuera de servicio y guardar la limpiadora de vapor según indica el manual de instrucciones.

Figura 9

- Abatir el soporte del cable antes de guardar la tabla de planchar.

Guardar la tabla de planchar

Figura 10

- Agarrar la tabla de planchar con las dos manos, levantar un poco y plegar con la palanca.

Figura 11

- Enrollar el cable de la tabla de planchar haciendo un radio grande alrededor de las patas y el soporte, introducir el enchufe en la ranura del soporte.

Indicación: Enrollar el cable de alimentación es a la vez una medida de seguridad para evitar que la tabla de planchar de despliegue.

Figura 12

- Se puede guardar la tabla de planchar una vez plegada (el soporte para la plancha está en la parte superior). ¡Colocar bien la tabla para que no vuelque! El seguro de transporte sirve para fijar la base cuando está plegada.

Conservación y mantenimiento





Limpieza de la tabla de planchar

Antes de limpiar, desenchufar y esperar a que se enfríe la plancha y la limpiadora de vapor .

- Limpiar la tabla y la superficie con un paño suave y húmedo. ¡No utilice detergentes!

Limpieza de la funda de la tabla de planchar

Indicación: tener en cuenta los siguientes símbolos.

	No lavar
	No secar en la secadora
	Planchar muy caliente (200 °C)
	No limpiar en seco
	No limpiar en húmedo

Cambiar la funda de la tabla de planchar

Con la presión de la plancha y la absorción de partículas de polvo y pelusas se reduce la permeabilidad de la funda de plancha especial y con ello la potencia de la tabla de planchar.

- Dependiendo de la frecuencia de uso (pero al menos una vez al año) se debería cambiar la funda de la tabla de planchar.

Nº referencia

2.884-969

Garantía

En todos los países rigen las condiciones de garantía establecidas por nuestra empresa distribuidora. Las averías del aparato serán subsanadas gratuitamente dentro del periodo de garantía, siempre que se deban a defectos de material o de fabricación. En un caso de garantía, le rogamos que se dirija con el comprobante de compra al distribuidor donde adquirió el aparato o al servicio al cliente autorizado más próximo a su domicilio.

(La dirección figura al dorso)

Instruções gerais

Estimado cliente,



Leia o manual de manual original antes de utilizar o seu aparelho. Proceda conforme as indicações no manual e guarde o manual para uma consulta posterior ou para terceiros a quem possa vir a vender o aparelho.

Utilização conforme o fim a que se destina a máquina

- A mesa de engomar dispõe de uma aspiração de vapor com função de sopro e está principalmente prevista para o engomar a vapor.
- As limpadoras a vapor de pequena dimensão podem ser penduradas num suporte, situado directamente na mesa de engomar (requisitos, ver dados técnicos). Os aparelhos que não cumprem estes requisitos devem ser colocados no chão
- As limpadoras a vapor são conectadas na tomada da mesa de engomar e o ferro de engomar é situado na base resistente a calor da mesa de engomar.

Protecção do meio-ambiente



Os materiais de embalagem são recicláveis. Não coloque as embalagens no lixo doméstico, envie-as para uma unidade de reciclagem.

Avisos sobre os ingredientes (REACH)

Informações actuais sobre os ingredientes podem ser encontradas em:

www.kaercher.com/REACH

Eliminar o aparelho usado



Os aparelhos velhos contêm materiais preciosos e recicláveis e deverão ser reutilizados. Por isso, elimine os aparelhos velhos através de sistemas de recolha de lixo adequados.

Sempre que pretender eliminar o aparelho deve inutilizá-lo (p. ex. cortar o cabo de rede e a ficha).

Descrição da máquina

O volume de fornecimento do seu aparelho é ilustrado na embalagem. Ao desembalar verifique a integridade do conteúdo.

Contacte imediatamente o vendedor, em caso de falta de acessórios ou no caso de danos de transporte.

Aviso: na página 2 encontra ilustrações do aparelho e da utilização.

- 1 Revestimento da mesa de engomar
- 2 Alavanca para o ajuste em altura
- 3 Interruptor lig/desl., simultaneamente o interruptor para a absorção activa de vapor e função de sopro
- 4 Tomada para limpadora a vapor
- 5 Cabo de ligação à rede com ficha
- 6 Suporte flexível de cabo
- 7 Base de suporte resistente ao calor para ferros de engomar
- 8 Suporte para limpadora a vapor (limpadora a vapor não está incluída no volume de fornecimento)

Dados técnicos

Tensão	230 - 240 V
Potência máx. de ligação da tomada	2250 W
Ventilação	21 W
Peso	9,0 kg
Ajuste em altura	75 - 100 cm
Dimensões, dobrado (C x L x A)	165x46x15 cm
Para as limpadoras a vapor suspensas no suporte é válido:	
Dimensões máx. (C x L x A)	360x240x290 mm
Peso máx.	9,0 kg
A sua limpadora a vapor deve estar homologada para o funcionamento suspenso ou de pé.	

Avisos de segurança

Este aparelho pode ser utilizado por crianças a partir dos 8 anos de idade, por pessoas com capacidades sensoriais ou psíquicas reduzidas ou por pessoas com falta de experiência e conhecimentos, se estas forem monitorizadas ou se tiverem sido advertidas sobre a utilização segura do aparelho e, portanto, conhecerem os perigos inerentes à utilização. Crianças não podem brincar com o aparelho. A limpeza e manutenção de aplicação não podem ser realizadas por crianças sem uma vigilância adequada.

⚠ Perigo

- *Ligar o aparelho só à corrente alternada. A tensão deve corresponder à placa de tipo do aparelho.*
- *Controlar o cabo de rede e a ficha, antes de qualquer utilização do aparelho, relativamente a danos. O cabo de rede danificado tem que ser imediatamente substituído pela assistência técnica ou por um electricista autorizado.*
- *Nunca tocar no cabo de rede e na tomada com as mãos molhadas.*
- *Agarrar o cabo de rede sempre na ficha e não retirar a ficha da tomada puxando o cabo.*

⚠ Advertência

- *O material da embalagem é uma potencial fonte de perigo (saco de plástico, poliestireno, etc.) e tem que ser mantido fora do alcance das crianças.*
- *Os componentes eléctricos (interruptor para a função de ventilação, tomada) não devem entrar em contacto com água.*
- *Não imergir o aparelho em água.*
- *Não deixar o cabo de rede suspenso. Evite dobrar o cabo.*
- *Ao aplicar a água no ferro de engomar, não aplicar vapor nos componentes eléctricos.*
- *Reparações inadequadas podem provocar ferimentos graves para o utiliza-*

dor e anular os direitos de garantia. As reparações só podem ser efectuadas pelo serviço de assistência da Kärcher ou por pessoas devidamente autorizadas.

Atenção

- *Utilizar e guardar a mesa de engomar fora do alcance das crianças.*
- *Retirar a ficha de rede antes de abandonar o aparelho, antes de cada limpeza, conservação e utilização.*
- *Não mover a mesa de engomar durante o trabalho.*
- *O ajuste em altura da mesa de engomar deve situar-se sempre em posição encravada. Não accionar a alavanca do ajuste em altura durante os trabalhos de engomar.*
- *Utilizar a mesa de engomar apenas para o fim previsto e não como meio de armazenamento, assento, etc.*
- *Não engomar roupa molhada, apenas roupa húmida ou seca.*
- *Não nos responsabilizamos por eventuais danos que resultem da utilização imprópria ou incorrecta/inadequada do aparelho.*

Colocação em funcionamento

Estrutura da mesa de engomar

Posicionar a mesa de engomar sobre um pavimento rígido e plano!

Figura **1**

- ➔ *Desenrolar o cabo de rede da mesa de engomar e mover a armação inferior cuidadosamente para a frente. A mesa de engomar pode agora ser fixada na posição pretendida. De seguida, descer a mesa de engomar.*

Figura **2**

A mesa de engomar pode ser ajustada em 6 níveis de altura (altura máxima de aprox. 100 cm) e permite o engomar com o utilizador de pé ou sentado.

→ Para proceder ao ajuste em altura deve agarrar a superfície de engomar com as duas mãos, levantar levemente a mesa de engomar e puxar com uma mão a alavanca de accionamento para cima. (A elevação leve da mesa de engomar serve de função de segurança para prevenir um accionamento inadvertido).

A mesa de engomar só volta a estar bloqueada após o encravamento audível da mesma.

Figura 3

→ Montar o suporte flexível de cabo. É possível efectuar uma deslocação para a esquerda ou direita.

Conectar a caldeira.

Figura 4

- Inserir a ficha de rede da mesa de engomar numa tomada de parede.
- Colocar a lavadora a vapor em funcionamento, segundo as descrições.
- Inserir a ficha de rede da lavadora a vapor na tomada da mesa de engomar. Deste modo é assegurada a alimentação eléctrica para a lavadora a vapor.

Figura 5

→ Colocar o ferro de engomar da lavadora a vapor no respectivo suporte e fixar o cabo de alimentação do ferro de engomar no suporte flexível do cabo.

A mesa de engomar e a lavadora a vapor estão agora operacionais.

Engomar

Observar e cumprir os seguintes avisos para a utilização segura da mesa de engomar!

Avisos:

Observe sempre as instruções de engomar que são indicadas na etiqueta da roupa, assim como os avisos e as disposições no manual de instruções da lavadora a vapor e do ferro de engomar!

Durante o engomar com vapor, o ventilador deve estar sempre ligado, de modo a evitar a formação de água condensada.

Durante a comutação entre as funções do ventilador (sopro e aspiração) este é imobilizado por breves instantes devido à modificação do sentido de rotação. Por esse motivo deverá aguardar alguns segundos antes de dar continuidade aos trabalhos. Nos intervalos de trabalho durante o engomar, o ferro de engomar quente é posicionado sobre o suporte de resistência térmica e a função de vapor deve ser desligada.

Engomar a vapor com aspiração do vapor

Figura 6

→ Ajustar o interruptor do aparelho na posição "Aspiração do vapor".

Aplicação específica da aspiração a vapor:

Camisas, calças (com dobras), saias de pregas, casacos de fatos, panos e toalhas de mesa.

- Fixa as malhas na mesa, impedindo a formação de dobras.
- Implica que o vapor penetre nas fibras, reduzindo o tempo de trabalho e melhorando o resultado de engomar.
- Garante uma mesa de engomar seca e ajuda a secar o material durante o engomar.

Engomar a vapor com função de sopro

Figura 7

→ Ajustar o interruptor do aparelho na posição "Função de sopro".

Aplicação específica da função de sopro:

Tecidos muito sensíveis, blusas de seda, vincos, costas, folhos, casacos de fatos com forro.

- Assegura o engomar perfeito de tecidos e roupas sensíveis numa almofada de ar.
- Cuida de roupa sensível.

Engomar a seco

Figura 8

Para o engomar a seco sem vapor as funções de ventilação podem manter-se desligadas (interruptor LIG/DESL na posição 0).

Terminar o funcionamento

- Desligar a lavadora a vapor e a tábua de engomar.
- Retirar o cabo de rede da lavadora a vapor e da mesa de engomar das tomadas.
- Desligar a lavadora a vapor consoante as instruções no manual de instruções e guardar.

Figura 9

- Retirar o suporte do cabo antes de guardar a mesa de engomar.

Guardar a mesa de engomar

Figura 10

- Agarrar a mesa de engomar com as duas mãos, levantar brevemente e dobrar com a alavanca de accionamento.

Figura 11

- Enrolar o cabo de rede da mesa de engomar, com raios grandes, em torno dos pés e do suporte e fixar a ficha nos respectivos entalhes no suporte.

Aviso: o enrolamento do cabo de rede é simultaneamente uma medida de segurança contra abertura inadvertida da mesa de engomar.

Figura 12

- A mesa de engomar pode ser guardada em estado dobrado (com o suporte do ferro de engomar virado para cima). Posicionar a mesa de engomar num local seguro, para evitar que esta tombe! O dispositivo de segurança de transporte assegura a fixação da armação inferior em estado dobrado.

Conservação e manutenção





Limpeza da mesa de engomar

A limpeza só deve ser efectuada com a ficha de rede retirada da tomada e com o ferro de engomar e a lavadora a vapor arrefecidos!

- Limpar a mesa de engomar e as superfícies com um pano húmido e suave. Não utilizar quaisquer produtos de limpeza!

Limpar a capa da tábua de engomar

Aviso: P. f. ter atenção ao seguintes símbolos.

	Não lavar
	Não secar na máquina de secar roupa
	Engomar a seco (200 °C)
	Não limpar a seco
	Não limpar a húmido

Substituição do revestimento da mesa de engomar

Devida à pressão de engomar e à absorção de partículas de pó e de algodão, as características de permeabilidade do revestimento especial de engomar são reduzidas e, como tal, também o rendimento da mesa de engomar.

- Consoante a frequência de utilização da mesa de engomar (no entanto pelo menos uma vez por ano) deve-se proceder à substituição do revestimento da mesa de engomar.

Nº de encomenda 2.884-969

Garantia

Em cada país vigem as respectivas condições de garantia estabelecidas pelas nossas Empresas de Comercialização.

Eventuais avarias no aparelho durante o período de garantia serão reparadas, sem encargos para o cliente, desde que se trate dum defeito de material ou de fabricação.

Em caso de garantia, dirija-se, munido do documento de compra, ao seu revendedor ou ao Serviço Técnico mais próximo.

(Endereços no verso)

Generelle henvisninger

Kære kunde



Læs original brugsanvisning inden første brug, følg anvisningerne og opbevar vejledningen til senere efterlæsning eller til den næste ejer.

Bestemmelsesmæssig anvendelse

- Strygebordet har en dampopsugning og en opblæsningsfunktion og er hovedsageligt beregnet til strygning med damp strygejern.
- Mindre damprensere kan direkte hænges i en af strygebordets holdere (forudsætninger, se Tekniske data). Apparater som ikke opfylder disse forudsætninger skal placeres på gulvet.
- Damprensene sættes ind i strygebordets stikdåse, strygejernet placeres på det varrefaste opbevaringssted ved strygebordet.

Miljøbeskyttelse



Emballagen kan genbruges. Smid ikke emballagen ud sammen med det almindelige husholdningsaffald, men aflever den til genbrug.

Henvisninger til indholdsstoffer (REACH)

Aktuelle oplysninger til indholdsstoffer finder du på:

www.kaercher.com/REACH

Bortskaffelse af gamle apparater



Udtjente apparater indeholder værdifulde materialer, der kan og bør afleveres til genbrug. Aflever derfor udtjente apparater på en genbrugsstation eller lignende.

Hvis apparatet skal kasseres, skal det gøres ubrugeligt (f.eks. klippe netkabler og stik af).

Beskrivelse af apparat

Maskinen, tilbehør m.m. vises på emballagen. Kontroller ved udpakningen, om indholdet er komplet.

Kontakt venligst forhandleren, hvis der mangler tilbehør eller ved transportskader.

Bemærk: Illustrationer af apparatet og betjeningen findes på side 2.

- 1 Strygebordsbetræk
- 2 Håndtag til højdejustering
- 3 Tænd/sluk kontakt, samtidigt kontakt til dampindsugning og udblæsefunktion
- 4 Stikdåse til damprensere
- 5 Nettilslutningskabel med stik
- 6 Fleksibel kabelholder
- 7 Varmefast opbevaringssted til strygejernet
- 8 Holder til damprensere (damprensere er ikke med i leveringsomfangen)

Tekniske data

Spænding	230 - 240 V
Stikdåsens maks. kapacitet	2250 W
Ventilation	21 W
Vægt	9.0 kg
Højdejustering	75 - 100 cm
Dimensioner sammenfoldet (l x b x h)	165x46x15 cm
For damprensere som hænges i holderen gælder:	
Max. dimensioner (l x b x h)	360x240x290 mm
Max. vægt	9.0 kg
Din damprenser skal være godkendt for hængende, hhv. stående drift.	

Sikkerhedsanvisninger

Denne renser kan blive brugt af børn fra 8 år og personer, hvis fysiske, sensoriske eller åndelige evner er indskrænket eller af personer med manglende erfaring og/eller kendskab, hvis de overvåges af en person eller blev trænet i renserens sikre brug og de tilknyttede farer. Børn må ikke lege med renseren. Rengøringen og vedligeholdelsen må ikke gennemføres af børn uden overvågning.

⚠ Risiko

- Højtryksrenseren må kun sluttes til vekselstrøm. Spændingen skal svare til angivelsen på typeskiltet.
- Kontroller altid tilslutningsledningen og netstikket for skader, før hvert brug. En beskadiget tilslutningsledning skal udskiftes af en autoriseret kundeservice-afdeling/elektriker med det samme.
- Rør aldrig ved netstik og stikkontakt med fugtige hænder.
- Træk netkablet ud ved at tage fat i kontakten og ikke i ledningen.

⚠ Advarsel

- Emballagematerialet (plastikpose, polystyrol, osv.) er en potentiel farekilde og må ikke komme i nærheden af børn.
- El-komponenter (kontakt til ventilationsfunktionen, stikdåse) må aldrig komme i kontakt med vand.
- Dyk apparatet ikke i vand.
- Netkablet må ikke hænge ned. Undgå at knække kablet.
- Damp ingen el-komponenter hvis du bruger damp-strygejernet.
- U hensigtsmæssige reparationer kan føre til alvorlige farer for brugeren og ophæve erstatningskravene. Reparationer må kun gennemføres af Kärcher-kundeservice eller autoriseret personale.

Forsigtig

- Opbevar og brug strygebordet kun udenfor rækkevidde af børn.

- Netstikket skal altid trækkes ud inden du forlader rummet, før hver rengøring og pleje og efter brugen.
- Bevæg strygebordet ikke under arbejdet.
- Strygebordets højdejustering skal altid være i hak. Brug højdejusteringens håndtag aldrig mens du stryger.
- Brug strygebordet kun formålstjenligt og ikke som hylde, siddeplads etc.
- Stryg aldrig vådt tøj, men kun strygefugtigt eller tørt tøj.
- Der hæftes ikke for eventuelle skader, der måtte opstå, fordi apparatet betjenes forkert eller benyttes til andet formål end det tilsigtede.

Ibrugtagning

Opstilling af strygebordet

Strygebordet opstilles på en fast og jævn grund!

Figur 1

- ➔ Rul netkablet fra strygebordet og bevæg understellet forsigtigt fremad. Strygebordet foldes ud og kan låses i den ønskede position. Stil derefter strygebordet på gulvet.

Figur 2

Strygebordet kan højdejusteres i 6 trin (maks. højde ca. 100 cm) og muliggør strygning i siddende og stående tilstand.

- ➔ Til højdejustering holder du strygefladen fast med begge hænder, løft strygebordet en lille smule og løft håndtaget med hånden. (Den lette løftning af strygebordet er beregnet som sikkerhedsfunktion imod utilsigtet betjening).

Først hvis du hører at strygebordet går i hak er bordet låst igen.

Figur 3

- ➔ Monter den fleksible kabelholder, en forskydning til venstre og højre er muligt.

Tilslut dampproducenten

Figur 4

- Sæt strygebordets netstik ind i en stikdåse.
- Damprenseren tages i brug ifølge beskrivelsen.
- Sæt damprenserens stik i strygebordets stikdåse. Det garanterer for damprenserens strømforsyning.

Figur 5

- Stil damprenserens strygejern på opbevaringsstedet og klem strygejernets ledning i den fleksible holder.

Strygebord og damprenser er nu klar til brug.

Stryge

Følgende anvisninger skal overholdes for at garantere for en sikker brug af strygebordet!

Bemærk:

Tag altid højde for strygningsanvisningerne som er syet ind i dit tøj som også henvisninger og anvisninger i damprenserens og strygejernets driftsvejledning.

Blæseren skal altid være tændt hvis du stryger med damp, ellers dannes kondensvand.

Hvis du skifter imellem ventilationsfunktionerne (udblæsning, hhv. opsugning) er der en kort stilstand på grund af drejeretningsændringen. Vent derfor få sekunder inden du fortsætter med at arbejde.

Ved arbejds pauser under strygningen stilles det varme strygejern på det varmfaste opbevaringssted, sluk venligst dampfunktionen først.

Dampstrygning med dampopsugning

Figur 6

- Omskifteren på position Dampopsugning.

Speciel brug af dampopsugningen:

Skjorter, bukser (med pressefold), plisserede nederdel, herrejakkter, bordduge.

- fikserer stoffet på bordet, modvirker dermed rynkedannelse.
- bevirker, at damp trænger bedre ind i stoffet, det reducerer tiden og forbedrer strygeresultatet.
- garanterer et tørt strygebord og hjælper allerede under strygningen med til at tørre stoffet.

Damp strygejern med opblæsningsfunktion

Figur 7

- Omskifteren på position Opblæsefunktion.

Speciel brug af opblæsefunktionen:

Meget sensitive stoffer, silkebluser, plisse (bukser med læg), rygdele, flæser, herrejakkter med foring.

- garanterer en rynkefri strygning af sensitive stoffer og tøj på en luftpude.
- skåner sensitivt tøj.

Tørstrygning

Figur 8

Til tørstrygning uden damp kan ventilationsfunktionen være slukket (Tænd/Sluk kontakt på 0).

Efter brug

- Sluk damprenseren og strygebordet.
- Træk netkablet fra damprenseren og strygebordet ud af stikdåsen.
- Damprenseren tages ud af drift og opbevares ifølge driftsvejledningen.

Figur 9

- Kabelholder klappes ned inden strygebordet stilles på plads.

Strygebordets opbevarelse

Figur 10

- Tag fat i strygebordet med begge hænder, løft det kort op og klap det sammen ved hjælp af håndtaget.

Figur 11

- Sno strygebordets netkabel med store radier omkring fødderne og opbevaringsstedet, tryk netstikket ind i holdere ns udsparring.

Bemærk: *Omviklingen af netkablet er samtidigt en sikkerhedsforanstaltning for at undgå at strygebordet utilsigtet foldes ud.*

Figur 12

- Strygebordet kan opbevares i sammenfoldet tilstand (opbevaringsstedet til strygejern er oppe). Strygebordet skal stille sikkert på plads for at undgå at den vælter! Transportsikringen sørger for en fiksering af understellet i sammenfoldet tilstand.

Pleje og vedligeholdelse

Rengøring af strygebordet

Rengøring kun med trukket netstik, afkølet strygejern og damprenser!

- Tør strygebordet og overfladen med en blød, fugtig klud. Brug ingen rengøringsmidler!

Rense strygebordets betræk

Bemærk: Tag venligst højde for følgende symboler.

	Må ikke vaskes
	Må ikke tørres i tørretumbleren
	Stryg varmt (200 °C)
	Må ikke tørrenses
	Ingen vådrengøring

Udskifte strygebordets betræk

Strygningstryk og optagelse af støvpartikler og fnug, reducerer specialbetrækkets gennemtrængelighed og dermed strygebordets præstation.

- Afhængig af hvor ofte strygebordet bruges, skal strygebordbetrækket udskiftes (dog mindst 1x om året).

Bestillingsnummer 2.884-969

Garanti

I de enkelte lande gælder de af vore forhandlere fastlagte garantibetingelser. Eventuelle fejl på apparatet afhjælpes gratis inden for garantien, såfremt fejlen kan tilskrives en materiale- eller produktionsfejl. Hvis De ønsker at gøre garantien gældende, bedes De henvende Dem til Deres forhandler eller nærmeste kundeservice medbringende kvittering for købet. (Se adressen på bagsiden)

Generelle merknader

Kjære kunde,



Før første gangs bruk av apparatet, les denne originale bruksanvisningen, følg den og oppbevar den for senere bruk eller for overlevering til neste eier.

Forskriftsmessig bruk

- Strykebrettet har et dampavsug og blåsefunksjon og er hovedsaklig ment for bruk til dampstryking med Kärcher damprensere.
- Mindre damprensere kan henges i en holder direkte på strykebrette (se krav i Tekniske data). Apparater som ikke oppfyller disse kravene må settes på gulvet.
- Damprenseren plugges inn i stikkontakten på strykebrettet, strykejernet finner sin plass på det varmebestandige feltet på strykejernet.

Miljøvern



Materialet i emballasjen kan resirkuleres. Ikke kast emballasjen i husholdningsavfallet, men lever den inn til resirkulering.

Anvisninger om innhold (REACH)

Aktuell informasjon om stoffene i innholdet finner du under:

www.kaercher.com/REACH

Avfallsbehandling av kassert apparat



Gamle maskiner inneholder verdifulle materialer som kan resirkuleres. Disse bør leveres inn til gjenvinning.

Gamle maskiner skal derfor avhendes i egne innsamlingsystemer.

Når apparatet skal kastes, gjør det først ubrukbart (f.eks. ved å skjære av strømkabel og støpsele).

Beskrivelse av apparatet

Leveringsomfang for apparatet er vist på emballasjen. Kontroller at innholdet i pakken er fullstendig, når du pakker ut. Ved manglende tilbehør eller ved transportskader, vennligst informer forhandleren.

Merk: *Illustrasjoner av maskinen og betjeningen av den finner du på side 2.*

- 1 Trekk for strykebrett
- 2 Hendel for høyderegulering
- 3 På/av bryter, samtidig bryter for dampavsug og blåsefunksjon
- 4 Stikkontakt for damprenser
- 5 Nettkabel med plugg
- 6 Fleksibel kabelholder
- 7 Varmebestandig holder for strykejern
- 8 Holder for damprenser (damprenser er ikke del av leveransen)

Tekniske data

Spenning	230 - 240 V
Maks. tilkoblingseffekt for stikkontakten	2250 W
Ventilasjon	21 W
Vekt	9,0 kg
Høydejustering	75 - 100 cm
Mål sammelagt (L x B x H)	165x46x15 cm
For damprensere som skal henges i holder gjelder:	
Maks. mål (L x B x H)	360x240x290 mm
Maks. vekt	9,0 kg
Damprenseren må være være godkjent for å henges eller stå på gulvet.	

Sikkerhetsanvisninger

Dette apparatet kan brukes av barn fra 8 års alder samt av personer med begrensede kroppslige, sensoriske eller mentale evner, eller som mangler erfaring og kunnskap, så fremt de er under tilsyn eller er opplært i trygg bruk av apparatet og de tilhørende farene. Barn skal ikke leke med apparatet. Rengjøring og bruksvedlikehold skal ikke utføres av barn uten under tilsyn.

⚠ Fare

- Høytrykksvaskeren må kun kobles til vekselstrøm. Spenningen må stemme overens med høytrykksvaskerens typeskilt.
- Kontroller strømledningen og støpselet for skader hver gang apparatet skal brukes. En skadet strømledning må skiftes ut umiddelbart hos autorisert kundeservice eller autorisert elektriker.
- Ta aldri i strømkabelen eller stikkontakten med våte hender.
- Ta direkte i støpselet og trekk ikke i ledningen når støpselet skal tas ut av stikkontakten.

⚠ Advarsel

- Emballsjematerialet (plastpose, polystyrol etc.) er en potensiell farekilde og må ikke komme i hendene på barn.
- Elektriske komponenter (bryter for vifte, stikkontakt) må ikke komme i kontakt med vann.
- Ikke dypp apparatet i vann.
- Ikke la strømkabelen henge fritt. Unngå å knekke kabelen.
- Ved bruk av dampstrykejern må ingen elektriske komponenter utsettes for damp.
- Ukorrekte reparasjoner kan føre til store farer for brukeren og vil gjøre garantien ugyldig. Reparasjon skal kun foretas av Kärcher-kundeservice eller autoriserte personer.

Forsiktig!

- Strykebrettet skal oppbevares utenfor rekkevidde av barn.

- Støpselet trekkes ut hver gang du forlater rommet, før hver rengjøring og stell av apparatet, og etter hver bruk.
- Strykebrettet skal ikke beveges under arbeidet.
- Høydereguleringen for strykebrettet må alltid stå i låst posisjon. Hendel for høyderegulering skal ikke brukes under strykingen.
- Strykebrettet skal kun brukes på forskriftsmessig måte og ikke brukes som oppbevaringsbord, sittemøbel etc.
- Ikke stryk våte klær, de skal være stryketørre eller helt tørre.
- Dersom maskinen utsettes for feil bruk eller feilbetjening, bortfaller garantien og det tas intet ansvar for skader.

Igangsetting

Montering av strykebrett

Sett strykebrettet på et fast og jevnt underlag!

Figur 1

- ➔ Vikle av strømkabelen for strykebrettet og fold understellet forsiktig forover. Strykebrettet folder seg ut og kan låses i ønsket posisjon. Sett så strykebrettet ned på gulvet.

Figur 2

Strykebrettet kan reguleres i høyden i 6 trinn (maks. høyde ca. 100 cm) og lar deg kunne stryke i stående eller sittende stilling.

- ➔ For høyderegulering tar du tak i strykeflaten med begge hender, løft strykebrettet litt og trekk opp hendelen med en hånd. (Den lette løftingen av strykebrettet fungerer også som sikkerhet mot utilsiktet opplåsing).

Først når du hører at strykebrettet går i lås er det låst igjen.

Figur 3

- ➔ Monter fleksibel kabelholder, den kan forskyves til venstre eller høyre.

Koble til dampkilden

Figur 4

- Sett støpselet fra strykebrettet i en stikkontakt.
- Gjør damprenseren driftsklar i henhold til bruksanvisningen.
- Sett støpselet fra damprenseren inn i stikkontakten på strykebrettet. Derved er damprenseren koblet til strømmettet.

Figur 5

- Sett dstrykejern fra damprenseren på holderen og klem fast tilførselsledningen til strykejernet i den fleksible kabelholderen.

Nå er strykebrettet og damprenseren klare til bruk.

Stryking

For sikker bruk av strykebrett, les og følg anvisningene under!

Merknader:

Følg alltid strykeanvisningene som du finner på klesplaggene, så vel som anvisninger og regler i bruksanvisning for damprenser og strykejern!

Ved stryking med damp må viften alltid være innkoblet, ellers kan det dannes kondens.

Ved omkobling mellom viftefunksjon (utblåsning eller suging) vil det poga. retningsendring på viften bli en kort stillstand av viften. Vent derfor noen sekunder før du arbeider videre.

Ved arbeidspauser under strykingen setter du det varem strykejernet på den varmebestandige holderen, slå først av dampfunksjonen.

Dampstryking med dampavsug

Figur 6

- Sett bryteren på apparatet til dampavsug.

Spesifikk bruk av dampavsug:

Skjorter, bukser (med strykepress), folde-skjørt, blazere, bordduker.

- Fest tøyet til brettet, da motvirkes tendensen til foldedannelsen.
- Fører til at dampen trenger bedre gjennom fibrene og reduserer tidsbruken og gir bedre strykeresultat.
- Sikrer at strykebrettet holder seg tørt og hjelper til med å tørke tøyet under strykeprosessen.

Dampstryking med blåsefunksjon

Figur 7

- Sett bryteren på apparatet til blåsing.

Spesifikk bruk av blåsing:

Svær ømfintlig tøy, silkebluser, plissert tøy, ryggstykker, blazere med innerfor.

- Sikrer stryking uten folder for ømfintlige stoffer og klær, på luftpute.
- Skåner ømfintlig undertøy.

Tørrstryking

Figur 8

For tørrstryking uten damp kan viftefunksjonen kobles helt ut (på/av bryter til stilling 0).

Etter bruk

- Slå av dampvaskeren og strykebordet.
- Ta støpsel på damprenser og strykebrett fra stikkontaktene.
- Ta damprenseren ut av bruk i henhold til bruksanvisningen, sett den bort.

Figur 9

- Fold ned kabelholderen fra strykebrettet før lagring.

Oppbevaring av strykebrett

Figur 10

- Ta tak i strykebrettet med begge hender, løft det litt og fold det sammen med låsehendelen.

Figur 11

- Vikel opp strømkabelen med store sirkler rundt ben og holder, trykk inn støpselet i den forberedte utsparingen.

Merk: Ved å vikle strømkabelen rundt strykebrettet sikres det samtidig at strykebrettet foldes ut utilsiktet.

Figur 12

- Strykebrettet kan oppbevares i sammenlagt tilstand (med holder for strykejern opp). Sett strykebrettet sikkert, slik at de ikke kan velte! Transportsikringen søreger for at understellet er låst i sammenlagt tilstand.

Pleie og vedlikehold

Rengjøring av strykebrett

Rengjøres kun med støpselet uttrukket, strykejern og damprenser avkjølt!

- Tørk av strykebrett og andre overflater med en myk, fuktig klut. Det må ikke brukes rengjøringsmiddel!

Rengjøring av trekket på strykebordet.

Anvisning: Vennligst følg disse symbolene.

	Ikke vaskes.
	Ikke tørkes i tørketrommel
	Varmstryking (200 °C)
	Ikke tørrensing
	Ikke våtrensing

Skifte av trekk på strykebrett

Ved trykket fra strykingen og opptak av støvpartikler og lo vil gjennomstrømningsenven til spesialtrekket og derved strykebrettet få redusert funksjon.

- Alt etter hyppighet av bruk bør trekket på strykejernet skiftes av og til (likevel minst en gang pr. år).

Bestillingsnummer 2.884-969

Garanti

Vår ansvarlige salgsorganisasjon for det enkelte land har utgitt garantibetingelsene som gjelder i det aktuelle landet. Eventuelle feil på maskinen blir reparert gratis i garantitiden dersom disse kan føres tilbake til material- eller produksjonsfeil. Ved behov for garantireparasjoner, vennligst henvend deg med kjøpskvitningen til din forhandler eller nærmeste autoriserte kundeservice. (Se adresse på baksiden)

Allmänna anvisningar

Bäste kund,



Läs bruksanvisning i original innan aggregatet används första gången, följ anvisningarna och spara drifts-anvisningen för framtida behov, eller för nästa ägare.

Ändamålsenlig användning

- Strykbordet förfogar över ånguppsugning samt blåsfunction och är huvusakligen avsett för ångstrykning.
- Mindre ångtvättar kan hängas i ett fäste direkt i hållaren på strykbordet (se tekniska data för närmare detaljer). Produkter som inte uppfyller dessa krav måste placeras på golvet.
- Ångtvättarna ansluts till uttaget på strykbordet och strykJärnet har sin plats på den värmebeständiga förvaringshållaren på bordet.

Miljöskydd



Emballagematerialen kan återvinnas. Kasta inte emballaget i hushållsso-porna utan för dem till återvinning.

Uppllysningar om ingredienser (REACH)

Aktuell information om ingredienser finns på:

www.kaercher.com/REACH

Kassera uttjänt produkt



Skrotade aggregat innehåller återvinningsbara material som bör gå till återvinning. Överlämna skrotade aggregat till ett lämpligt återvinningssystem. När produkten har tjänat ut ska den göras obrukbar (klipp t.ex. av nätsladd och kontakt).

Beskrivning av aggregatet

Aggregatets leveransomfång är avbildat på förpackningen. Kontrollera att innehållet i leveransen är fullständig.

Kontakta din försäljare om något tillbehör saknas eller om det finns transportskador.

Hänvisning: Bilder på apparat och hante-ring finns på sidan 2.

- 1 Strykbordsöverdrag
- 2 Spak för höjdjustering
- 3 På/Av reglage, samtidigt reglage för ångsugning och blåsfunction
- 4 Eluttag för ångtvätt
- 5 Nätkabel med kontakt
- 6 Flexibel sladdhållare
- 7 Värmebeständig förvaringshållare för strykJärn
- 8 Hållare för ångtvätt (ångtvätt ingår ej i leveransen)

Tekniska data

Spänning	230 - 240 V
Max. anslutningseffekt i eluttag	2250 W
Luftning	21 W
Vikt	9,0 kg
Höjdjustering	75 - 100 cm
Mått, ihopfälld (l x b x h)	165x46x15 cm
För ångtvättar upphängda i hållare gäll-er:	
Max. mått (l x b x h)	360x240x290 m m
Max. vikt	9,0 kg
Ångtvätten måste vara godkänd för att stå eller hänga när den används.	

Säkerhetsanvisningar

Denna apparat hanteras av barn från och med 8 år och av personer med nedsatta psykiska, sensoriska eller mentala egenskaper eller av personer som saknar erfarenhet och/eller kunskap att hantera apparaten om de står under uppsikt eller har instruerats i hur man på ett säkert sätt använder apparaten och känner till de risker som är förbundna med användningen. Barn får inte leka med apparaten. Rengöring och underhålls som utförs av användaren får inte utföras av barn utan att de står under uppsikt.

⚠ Fara

- Aggregatet får endast anslutas till växelström. Spänningen ska motsvara den spänning som är angiven på aggregatets typskylt.
- Kontrollera före varje användningstillfälle att nätsladden och nätkontakten inte är skadade. Skadade sladdar ska genast bytas ut av auktoriserad kundservice/elektriker.
- Ta aldrig i sladd och eluttag med fuktiga händer.
- Håll alltid i kontakten när denna ska dras bort från eluttaget, aldrig i sladden.

⚠ Varning

- Förpackningsmaterialet (plastpåse, polystyrol etc.) är en potentiell riskfaktor och får inte finnas inom räckhåll för barn.
- Låt inte elektriska komponenter (reglage för luftning, eluttag) komma i kontakt med vatten.
- Doppa inte apparaten i vatten.
- Låt inte nätsladden hänga ner. Undvik att böja sladden.
- Spruta inte ånga på elektriska komponenter när ångstrykjärnet används.
- Felaktiga reparationer kan orsaka påtagliga risker för användaren samt leda till att anspråk på garantiåtaganden förfaller. Låt endast Kärcher kundtjänst el-

ler auktoriserad personal utföra reparationer.

Varning

- Använd, och förvara, strykbordet utom räckhåll för barn.
- Drag alltid ur kontakten när rummet lämnas, före varje rengöring, vid skötsel samt efter användning.
- Förflytta inte strykbordet medan arbete pågår.
- Strykbordets fäste för höjdjustering måste alltid vara spärrat. Förflytta inte spaken för höjdjustering medan strykning pågår.
- Använd strykbordet ändamålsenligt och inte som förvaringsplats, sittplats etc.
- Stryk endast fuktig eller torr tvätt, inte våt.
- Används bordet till annat än vad det är avsett för, eller felaktigt/ej enligt föreskrift, övertas inget ansvar för eventuella skador.

Drifttagande

Uppställning strykbord

Placera strykbordet på fast, jämt underlag!

Bild 1

- Rulla upp nätsladden till strykbordet och dra benen på ramkonstruktionen försiktigt framåt. Strykbordet viks isär och kan spärras i önskad position. Ställ sedan ner strykbordet på golvet.

Bild 2

Strykbordet kan ställas in på sex olika höjdlägen (max. höjd ca. 100 cm) vilket gör det möjligt att stryka stående och sittande.

- När höjden ska ställas in greppas strykbordet lyfts något och justeringsspaken dras upp med en hand. (Upplyftningen av strykbordet är en säkerhetsåtgärd mot oavsiktlig manövrering).

Först när bordet hörbart har hakat fast är det åter spärrat.

Bild 3

- Montera flexibel sladdhållare, förskjutning åt vänster eller höger är möjlig.

Anslut ångberedare

Bild 4

- Sätt strykbordets nätkontakt i ett vägguttag.
- Ta ångtvätten i bruk enligt beskrivning.
- Sätt ångtvättens nätkontakt i eluttaget på strykbordet. Detta garanterar elförsörjningen till ångtvätten.

Bild 5

- Ställ ångtvättens strykJärn på förvaringshållaren och kläm fast strykJärnssladden i den flexibla sladdhållaren.

Strykbord och ångtvätt är nu klara att använda.

Stryka

Beakta, och följ, följande hänvisningar för säker användning av strykbordet!

Anvisningar:

Följ alltid de strykanvisningar som finns fastsydda i klädesplagget och även de hänvisningar och föreskrifter som kan läsas i bruksanvisningarna för ångtvätt och strykJärn!

Vid strykning med ånga måste fläkten alltid vara inkopplad, annars bildas kondensvattnen.

Vid omkoppling mellan luftningsfunktionerna (utblås eller uppsugning) förorsakar ändringar i fläktens rotationsriktning övergående stillestånd. Vänta därför några minuter innan arbetet fortsätter.

Vid paus i strykningen placeras strykJärnet alltid på den värmebeständiga förvaringshållaren; stäng först av ångfunktionen.

Ångstrykning med ånguppsugning

Bild 6

- Placera reglaget på positionen ånguppsugning.

Specifika användningsområden för ånguppsugning:

- Skjortor, byxor (med pressveck) veckade kjolar, kavajer, bordsdukar.
- Fixerar materialet på bordet och motverkar på detta sätt veckbildning.
 - Gör att ångan tränger igenom fibrerna bättre vilket gör att mindre tid behövs samtidigt som strykresultatet förbättras.
 - Garanterar ett torrt strykbord och hjälper redan under strykningen till att torka materialet.

Ångstrykning med blåsfunktion

Bild 7

- Reglage i läge blåsfunktion.

Specifik användning av blåsfunktion:

Mycket känsligt material, sidenblusar, veck (linningar), ryggpartier, volanger, kavajer med innerfoder.

- Garanterar veckfri strykning av känsligt material och klädesplag på en luftkudde.
- Är skonsamt mot känslig tvätt.

Stryka torrt

Bild 8

Vid torrstrykning utan ånga kan luftningsfunktionen även vara avstängd (Till/Från reglage på position 0).

Avsluta driften

- Stäng av ångrengöraren och strykbrädan.
- Skilj nätsladd till ångtvätt och strykbord från eluttagen.
- Stäng av och förvara ångtvätten enligt instruktioner i bruksanvisningen.

Bild 9

- Vik bort sladdhållaren innan strykbordet ställs undan.

Strykbordets förvaring

Bild 10

- Greppa strykbrädan med båda händerna, lyft något och vik ihop den med hjälp av justeringsspaken.

Bild 11

- Snurra upp strykbordets nätsladd runt fötter och förvaringshållare med stora tag; nätkontakten trycks in i härför avsett fäste på hållaren.

Anvisning: Upprullningen av nätsladden är samtidigt en säkerhetsåtgärd mot oavsiktlig utfällning av strykbordet.

Bild 12

- Strykbordet kan förvaras ihopfällt (förvaringshållare för strykjärn uppåt). Placera strykbordet stabilt för att förhindra att det välter! Transportsäkringarna sörjer för fixering av ramanordningen när bordet är ihopfällt.

Skötsel och underhåll





Rengöring av strykbordet

Rengöring får endast utföras när nätkontakten är skild från nätet och när strykjärn och ångtvätt är avkylda!

- Torka av strykbord och ytor med mjukt, fuktigt tygstycke. Använd inte rengöringsmedel!

Rengöring av strykboardsöverdraget

OBS:Beakta följande symboler.

	Tvätta inte
	Torka inte i torktumlare
	Het strykning (200 °C)
	Ej torrengöring
	Ej våtrengöring

Byta strykboardsöverdrag

Trycket vid strykning och ansamling av dammpartiklar och ludd gör att specialstrykboardsöverdragets genomsläpplighet, och därmed strykbordets effektivitet, reduceras.

- Byte av strykboardsöverdrag bör anpassas efter antalet användningar (men bör dock ske minst en gång per år).

Beställningsnummer 2.884-969

Garanti

I respektive land gäller de garantivillkor som publicerats av våra auktoriserade distributörer. Eventuella fel på aggregatet repareras utan kostnad under förutsättning att det orsakats av ett material- eller tillverkningsfel. I frågor som gäller garantin ska du vända dig med kvitto till inköpsstället eller närmaste auktoriserade serviceverkstad. (Se baksidan för adress)

Yleisiä ohjeita

Arvoisa asiakas,



Lue käyttöohje ennen laitteesi käyttämistä, säilytä käyttöohje myöhempiä käyttöä tai mahdollista myöhempää omistajaa varten.

Käyttötarkoitus

- Silityslaudassa on höyrynimu- ja ulospuhallustoiminto ja lauta on pääasiallisesti tarkoitettu käytettäväksi Kärcher höyrysilitysrautojen kanssa.
- Pienemmän höyrypuhdistimen voi liittää suoraan silityslaudan pitimen luona olevaan liittimeen (katso vaatimukset Teknisistä tiedoista). Laitteet, jotka eivät täytä asetettuja vaatimuksi, on asetettava lattialle.
- Höyrypuhdistimen sähköpistoke laiteaan silityslaudan pistorasiaan, silityslaudassa on kuumuudenkestävällä alustalla varustettu paikka silitysraudalle.

Ympäristönsuojelu



Pakkausmateriaalit ovat kierrätettäviä. Älä käsittele pakkauksia kotitalousjätteenä, vaan toimita ne jätteiden kierrätykseen.

Huomautuksia materiaaleista (REACH)
Ajantasaisia tietoja ainesosista löytyy osoitteesta:

www.kaercher.com/REACH

Vanhan laitteen hävittäminen



Käytetyt laitteet sisältävät arvokkaita kierrätettäviä materiaaleja, jotka tulisi toimittaa kierrätykseen. Tästä syystä toimita kuluneet laitteet vastaaviin keräilylaitoksiin.

Kun laite hävitetään, se on tehtävä käyttökelvottomaksi (esim. irrota katkaisemalla sen verkkojohto ja pistoke).

Laitekuvaus

Laitteen toimituslaajuus on kuvattu pakkausksessa. Tarkasta purkaessasi laitetta pakkauksesta pakkauksen sisällön täydellisyys.

Ota yhteys jälleenmyyjään, jos varusteita puuttuu tai havaitset kuljetusvahinkoja.

Ohje: Piirokset laitteesta ja sen käytöstä sijaitsevat sivulla 2.

- 1 Silityslaudan päällyys
- 2 Korkeudensäätövipu
- 3 Päälle/pois -kytkin, toimii samalla höyrynimutoiminnon ja puhallustoiminnon kytkimienä
- 4 Pistorasia höyrypuhdistinta varten
- 5 Verkkokaapeli ja pistoke
- 6 Joustava johdonpidin
- 7 Kuumankestävä alusta silitysraudalle
- 8 Pidike höyrypuhdistinta (höyrypuhdistin ei kuulu toimitukseen) varten

Tekniset tiedot

Jännite	230 - 240 V
Pistorasian maks. liitännäteho	2250 W
Tuuletin	21 W
Paino	9,0 kg
Korkeudensäätö	75 - 100 cm
Mitat, kokoontaitettuna (pit. x lev. x kork.)	165x46x15 cm
Seuraavat ehdot koskevat pitimeen ripustettavaa höyrypuhdistinta:	
Mitat, maks. (pit. x lev. x kork.)	360x240x290 mm
Paino, maks.	9,0 kg
Höyrypuhdistimen tulee olla hyväksytty käytettäväksi riippuvassa ja seisovassa asennossa.	

Turvaohjeet

Tätä laitetta voivat käyttää lapset 8 vuoden iästä alkaen ja henkilöt, joilla on vajavaiset ruumiilliset, aistilliset tai henkiset ominaisuudet tai puutteita kokemuksessa ja tietämyksessä, siinä tapauksessa, että he ovat joko valvonnan alaisina tai ovat saaneet opastuksen laitteen turvallisessa käyttämisessä ja tuntevat käyttöön liittyvät vaarat. Lapset eivät saa leikkiä laitteen kanssa. Lapset eivät saa ilman valvontaa suorittaa laitteen puhdistus- tai huoltotoimenpiteitä.

⚠ Vaara

- Liitä laite vain vaihtovirtaan. Jännitteen on oltava sama kuin laitteen tyyppikilvessä ilmoitettu jännite.
- Tarkasta aina ennen käyttöä, että liitosjohto ja virtapistoke ovat ehjät. Anna valtuutetun asiakaspalvelun/sähköalan ammattilaisen välittömästi vaihtaa vaurioitunut liitosjohto.
- Älä koskaan tartu märillä käsillä liitosjohtoon ja pistorasiaan.
- Kun irrotat verkkojohdon pistorasiasta, vedä pistokkeesta, älä vedä kaapelista.

⚠ Varoitus

- Pakkausmateriaalit (muovipussi, polystyrol, jne.) ovat potentiaalisia vaaralliahteita, eikä niitä saa päästää lasten käsiin.
- Älä päästä sähköisiä rakenneosia (tuultimen kytkin, pistorasia) kosketukseen veden kanssa.
- Älä upota laitetta veteen.
- Älä anna liitosjohdon roikkua alhaalla. Vältä johdon terävään kulmaan taittamista.
- Kun käytät höyrysilitysrautaa, älä päästä höyryä sähköisiin rakenneosiin.
- Ammattiainoittoman tekemät korjaukset voivat aiheuttaa huomattavan vaaran käyttäjälle ja poistavat takuusuojan. Anna vain Kärcher-asiakaspalvelun tai valtuutetun henkilöstön suorittaa korjaustoimenpiteet.

Varo

- Käytä ja säilytä silityslautaa lasten ulottumattomissa.
- Vedä aina sähköpistoke pois pistorasiasta, kun poistut huoneesta, ennen jokaista puhdistusta tai huoltoa sekä käytön jälkeen.
- Älä liikuta silityslautaa käytön aikana.
- Silityslaudan korkeussäädön on aina oltava lukitukseen lokahtaneessa asennossa. Älä koske korkeussäätövipuun silityksen aikana.
- Käytä silityslautaa vain sen oikeaan käyttötarkoitukseen, älä käytä sitä varastoimispaikkana, istuimena jne.
- Silitä vain silityskostea tai kuivaa pyykkiä, ei koskaan märkää.
- Jos laitetta käytetään käyttötarkoituksensa vastaisesti tai väärin, valmistaja ei vastaa mahdollisesti aiheutuneista vahingoista.

Käyttöönotto

Silityslaudan asetus silityskuntoon

Aseta silityslauta lujalle ja tasaiselle alustalle!

Kuva 1

- ➔ Vapauta silityspöydän liitäntäjohto ja siirrä seisonatjalat varovasti eteenpäin. Silityslauta kääntyy ulos ja sen voi lukita haluttuun asentoon. Laske lopuksi silityslauta lattialle.

Kuva 2

Silityslaudan korkeus on säädettävissä portaittain 6:een eri korkeuteen (maks. korkeus n. 100 cm), säätö mahdollistaa silityksen seisaallaan ja istuallaan.

- ➔ Korkeussäätö tehdään tarttumalla kaksin käsin silitystasoon, nostamalla hie-man silityslautaa ja vetämällä yhdellä kädellä käyttövipua ylös. (Silityslaudan kevyt nostaminen toimii turvatoimenpiteenä vahingossa tapahtuvan korkeussäädön varalta). Silityslauta on lukkiutunut vasta kuuluvan lukitusnapsahduksen jälkeen.

Kuva 3

- Asenna joustava johdonpidin paikalleen, siirto vasemmelle ja oikealle on mahdollista.

Höyrykehittimen liittäminen

Kuva 4

- Laita silityslaudan sähköpistoke seinäpistorasiaan.
- Ota höyrypuhdistin sen käyttöohjeiden mukaisesti käyttöön.
- Pistä höyrypuhdistimen sähköpistoke silityslaudan pistorasiaan. Täten höyrypuhdistin saa sähkövirtaa.

Kuva 5

- Aseta höyrypuhdistimen silitysrauta alustalleen ja pistä silitysraudan johto joustavaan johdonpitimeen.

Silityslauta ja höyrypuhdistin ovat nyt käyttövalmiina.

Silittäminen

Huomioi ja noudata seuraavia, silityslaudan turvalliseen käyttöön annettuja, ohjeita!

Ohjeet:

Noudata aina ehdottomasti vaatteisiin neulottuja silitysohjeita, sekä höyrypuhdistimen ja silitysraudan käyttöohjeen neuvoja ja ohjeita!

Tuulettimen tulee aina olla päällä höyryllä silitettäessä, muuten tapahtuu kondenssiveden muodostumista.

Muutettaessa tuulettimen käyntisuuntaa (ulospuhallus tai sisäänimu), puhallin pysähtyy hetkeksi pyörintäsuunnan muuttessa. Odota siksi muutaman sekunnin ajan ennen silityksen jatkamista.

Silitystaukojen ajaksi kuuma silitysrauta asetetaan kuumankestävälle alustalle, höyrytystoiminto on sitä ennen katkaistava.

Höyrysilitys höyrynimua käyttäen

Kuva 6

- Käännä laitekytkin asentoon höyrynimu.

Höyrynimun erityiskäyttötarkoitus:

Paidat, housut (prässeillä), vekkiahameet, pikkutakit, pöytäliinat.

- kiinnittää kankaan laudan pintaan, estää ryppyjen muodostumista.
- saa aikaan sen, että höyry tunkeutuu paremmin kuitujen välitse, seurauksena on ajantarpeen väheneminen ja silitystuloksen paraneminen.
- Pitää silityslaudan kuivana ja auttaa jo silityksen aikana kuivaamaan kangasta.

Höyrysilitys puhallustoiminnolla

Kuva 7

- Käännä laitekytkin asentoon ulospuhallus.

Ulospuhalluksen erityiskäyttötarkoitus:

Erittäin arat kankaat, silkkipaidat, vekit (laskokset), selkähohdat, röyhelöt, sisävuorelliset pikkutakit.

- Mahdollistaa arkojen kankaiden rypytönmän silittämisen ja vaatekappaleiden silittämisen ilmatyynyn päällä.
- suojaa hienopyykinä.

Kuivasilitys

Kuva 8

Ilman höyryä suoritettavassa kuivasilityksessä puhallintoiminnot voivat olla pois kytettyinä (päälle/ pois -kytkin asennossa 0).

Käytön lopetus

- Kytke höyrypuhdistin ja silityslauta pois päältä.
- Irrota höyrypuhdistimen ja silityslaudan sähköpistokkeet pistorasioista.
- Poista höyrypuhdistin käyttöohjeensa mukaisesti käytöstä ja vie säilytyspaikkaansa.

Kuva 9

- Käännä johdonpidin sivuun ennen silityslaudan kokoontaittamista.

Silityslaudan säilytys

Kuva 10

- Tartu silityslautaan molemmin käsin, nosta hieman ja taita kokoon käyttöviivun avulla.

Kuva 11

- Kierrä silityslaudan liitäntäjohto löysästi jalkojen ja laitteen ympäri, laita sähköpistoke pitimessä sitä varten olevaan syvennykseen.

Huomautus: Ympärikierrretty liitäntäjohto on samalle turvatoimenpide vahingossa tapahtuvan silityspöydän aukenemisen varalta.

Kuva 12

- Silityslautaa voidaan säilyttää kokoon-tainettuna (silitysraudan asetuspaikka ylhäällä): Varmista kaatumisen estämiseksi silityslaudan tukeva asento! Kuljetusvarmistus varmistaa jalkojen pysymisen taitettuna.

Hoito ja huolto

Silityslaudan puhdistus

Suurita puhdistus vain, kun sähköpistoke on irtivedetty ja silitysrauta ja höyrypuhdistin ovat jäähtyneet!

- Pyyhi silityslauta ja sen pinnat pehmeällä, kostealla kankaalla. Älä käytä mitään puhdistusainetta!

Silityslaudan päällyksen puhdistaminen

Huomautus: Huomioi seuraavat merkin-

	Ei saa pestä
	Älä kuivaa kuivausrummussa
	Kuumasilitys (200 °C)
	Ei kuivapuhdistusta
	Ei märkäpuhdistusta

Silityslaudan päällyksen vaihtaminen

Silityslaudan erityispäällyksen läpimentävyys ja siten teho huononevat silityspai-
neesta sekä pölyhiukkasten ja nukan
kerääntymisestä johtuen.

- Silityslaudan päällyks on uusittava kul-
loistenkin käyttökertojen määrän mu-
kaan (kuitenkin vähintään 1x
vuodessa).

Tilausnumero

2.884-969

Takuu

Kussakin maassa ovat voimassa valtuutta-
mamme myyntiorganisaation julkaisemat
takuehdot. Materiaali- ja valmistusvirheis-
tä aiheutuvat virheet laitteessa korjaamme
takuaikana maksutta. Takuutapauksessa
ota yhteys ostotositteen kanssa jälleen-
myyjään tai lähimpään valtuutettuun huol-
toon.

(Osoite, katso takasivua)

Γενικές υποδείξεις

Αγαπητέ πελάτη,



Πριν χρησιμοποιήσετε τη συσκευή σας για πρώτη φορά, διαβάστε αυτές τις πρωτότυπες οδηγίες χρήσης, ενεργήστε σύμφωνα με αυτές και κρατήστε τις για μελλοντική χρήση ή για τον επόμενο ιδιοκτήτη.

Χρήση σύμφωνα με τους κανονισμούς

- Η σιδερώστρα διαθέτει αναρρόφηση ατμού και λειτουργία εκφύσησης και προορίζεται κατά κύριο λόγο για σιδέρωμα με ατμό.
- Οι μικροί ατμοκαθαριστές μπορούν να αναρτηθούν απευθείας στο άγκιστρο της σιδερώστρας (για τις απαιτήσεις ανατρέξτε στα τεχνικά χαρακτηριστικά). Οι συσκευές που δεν πληρούν αυτές τις απαιτήσεις πρέπει να τοποθετούνται στο δάπεδο.
- Οι ατμοκαθαριστές συνδέονται με μια πρίζα στη σιδερώστρα και το σίδερο τοποθετείται επάνω στην ανθεκτική στη θερμότητα επιφάνεια απόθεσης της σιδερώστρας.

Προστασία περιβάλλοντος



Τα υλικά συσκευασίας είναι ανακυκλώσιμα. Μην πετάτε τη συσκευασία στα οικιακά απορρίμματα, αλλά παραδώστε την προς ανακύκλωση.

Υποδείξεις για τα συστατικά (REACH)

Ενημερωμένες πληροφορίες για τα συστατικά μπορείτε να βρείτε στη διεύθυνση:

www.kaercher.com/REACH

Απόσυρση της παλιάς συσκευής



Οι παλιές συσκευές περιέχουν ανακυκλώσιμα υλικά, τα οποία θα πρέπει να παραδίδονται προς επαναχρησιμοποίηση. Για το λόγο αυτό αποσύρετε τις παλιές συσκευές με κατάλληλες διαδικασίες συγκέντρωσης αποβλήτων.

Εάν η συσκευή περιέλθει σε αχρηστία, θα πρέπει να αχρηστευθεί (π.χ. να κοπεί το καλώδιο και το φως).

Περιγραφή της συσκευής

Το παραδοτέο υλικό της συσκευής απεικονίζεται στη συσκευασία. Κατά την αποσυσκευασία ελέγξτε το περιεχόμενο της ως προς την πληρότητα.

Εάν λείπουν εξαρτήματα ή έχουν προκληθεί ζημιές κατά τη μεταφορά, παρακαλούμε ενημερώστε τον προμηθευτή σας.

Υπόδειξη: Στην σελίδα 2 θα βρείτε εικόνες της συσκευής και του τρόπου χρήσης της.

- 1 Κάλυμμα σιδερώστρας
- 2 Μοχλός ρύθμισης ύψους
- 3 Διακόπτης On/Off, για αναρρόφηση ατμού και λειτουργία εκφύσησης.
- 4 Πρίζα για τον ατμοκαθαριστή
- 5 Καλώδιο σύνδεσης δικτύου με φως
- 6 Ευέλικτο στήριγμα καλωδίου
- 7 Ανθεκτική στη θερμότητα επιφάνεια απόθεσης για το σίδερο
- 8 Στήριγμα για τον ατμοκαθαριστή (ο ατμοκαθαριστής δεν περιλαμβάνεται στη συσκευασία).

Τεχνικά χαρακτηριστικά

Τάση	230 - 240 V
Μέγ. ισχύς σύνδεσης πρίζας	2250 W
Εξαερισμός	21 W
Βάρος	9,0 kg
Ρύθμιση ύψους	75 - 100 cm
Διαστάσεις, διπλωμένη σιδερώστρα (Μ x Π x Υ)	165x46x15 cm
Για τους αναρτώμενους στο άγκιστρο ατμοκαθαριστές ισχύουν τα εξής:	
Μέγ. διαστάσεις (Μ x Π x Υ)	360x240x290 mm
Μέγ. βάρος	9,0 kg
Ο ατμοκαθαριστής σας πρέπει να είναι εγκεκριμένος για χρήση σε θέση ανάρτησης και στάσης.	

Υποδείξεις ασφαλείας

Η συσκευή αυτή μπορεί να χρησιμοποιείται από παιδιά 8 ετών και άνω, καθώς και από άτομα με μειωμένες σωματικές, αισθητηριακές ή νοητικές ικανότητες ή με ελλιπή εμπειρία και γνώση, εφόσον βρίσκονται υπό επίβλεψη ή έχουν ενημερωθεί για την ασφαλή χρήση της συσκευής και έχουν γνώση των συνεπαγόμενων κινδύνων. Τα παιδιά δεν πρέπει να παίζουν με τη συσκευή. Ο εκθαρισμός και η συντήρηση δεν πρέπει να εκτελούνται από παιδιά χωρίς επίβλεψη.

⚠ Κίνδυνος

- Συνδέετε τη συσκευή μόνο σε εναλλασσόμενο ρεύμα. Η τάση πρέπει να συμφωνεί με την πινακίδα τύπου της συσκευής.
- Πριν από κάθε χρήση ελέγχετε το καλώδιο ρεύματος και το φως για τυχόν βλάβες. Αναθέτετε αμέσως σε εξουσιοδοτημένη υπηρεσία τεχνικής εξυπηρέτησης/εξειδικευμένο ηλεκτρολόγο την αλλαγή του χαλασμένου καλωδίου σύνδεσης στο δίκτυο παροχής ρεύματος.
- Μην αγγίζετε ποτέ με υγρά χέρια το καλώδιο και την πρίζα.
- Πιάνετε πάντα το καλώδιο από το φως και μην το τραβάτε ποτέ για να βγάλετε το φως από την πρίζα.

⚠ Προειδοποίηση

- Το υλικό συσκευασίας (πλαστική σακούλα, πολυστυρόλιο κτλ.) συνιστά μια ενδεχόμενη εστία κινδύνου και δεν πρέπει να καταλήγει στα χέρια των παιδιών.
- Μην φέρνετε ποτέ σε επαφή τα ηλεκτρικά εξαρτήματα (διακόπτης λειτουργίας εξαερισμού, πρίζα) με νερό.
- Μην βυθίζετε τη συσκευή στο νερό.
- Μην αφήνετε το καλώδιο παροχής ρεύματος να κρέμεται. Αποφύγετε το τσάκισμα του καλωδίου.
- Κατά τη χρήση του ατμοσίδηρου, μην ψεκάζετε με ατμό τα ηλεκτρικά εξαρτήματα.

- Τυχόν αυθαίρετες επιδιορθώσεις μπορούν να προκαλέσουν σοβαρούς κινδύνους για το χρήστη και να έχουν ως συνέπεια την ακύρωση της εγγύησης. Αναθέστε τις επιδιορθώσεις στην υπηρεσία εξυπηρέτησης πελατών της Kärcher ή σε εξειδικευμένο τεχνικό.

Προσοχή

- Χρησιμοποιήστε και αποθηκεύστε τη σιδερώστρα μακριά από τα παιδιά.
- Βγάζετε πάντα το καλώδιο από την πρίζα πριν εγκαταλείψετε το χώρο, πριν τον καθαρισμό και τη φροντίδα και έπειτα από κάθε χρήση.
- Μην μετακινείτε τη σιδερώστρα κατά τη διάρκεια της εργασίας σας.
- Η ρύθμιση του ύψους πρέπει να γίνεται όταν η σιδερώστρα είναι ασφαλισμένη. Μην χρησιμοποιείτε το μοχλό ρύθμισης ύψους κατά τη διάρκεια του σιδερώματος.
- Χρησιμοποιείτε πάντα τη σιδερώστρα μόνον για την ενδεδειγμένη χρήση, και όχι ως πάγκο απόθεσης, κάθισμα κτλ.
- Μην σιδερώνετε βρεγμένα ρούχα, παρά μόνον ελαφρώς υγρά και στεγνά ρούχα.
- Σε περίπτωση που η συσκευή χρησιμοποιηθεί για σκοπό διαφορετικό από τον προβλεπόμενο ή κατά τρόπο λανθασμένο, δεν αναλαμβάνουμε καμία ευθύνη για ενδεχόμενες ζημιές.

Θέση σε λειτουργία

Κατασκευή της σιδερώστρας

Τοποθετήστε τη σιδερώστρα σε μια σταθερή, επίπεδη βάση!

Εικόνα 1

- ➔ Ξετυλίξτε το καλώδιο της σιδερώστρας και μετακινήστε προσεκτικά τη βάση προς τα εμπρός. Η σιδερώστρα ανοίγει και μπορεί να ασφαλιστεί στην επιθυμητή θέση. Μετά την ολοκλήρωση του σιδερώματος μπορείτε να διπλώσετε ξανά τη σιδερώστρα.

Εικόνα 2

Η σιδερώστρα διαθέτει 6 βαθμίδες ρύθμισης του ύψους (μέγ. ύψος περ. 100 cm) και επιτρέπει το σιδέρωμα σε όρθια ή καθιστή θέση.

➔ Για να ρυθμίσετε το ύψος, πιάστε την επιφάνεια σιδερώματος και με τα δύο χέρια, ανασηκώστε ελαφρά τη σιδερώστρα και τραβήξτε προς τα πάνω το μοχλό με το ένα χέρι. (Το ελαφρύ ανασήκωμα της σιδερώστρας λειτουργεί ως δικλίδρα ασφαλείας κατά της τυχαίας αλλαγής του ύψους).

Η σιδερώστρα ασφαλιζεται στη θέση της μόνον όταν ακουστεί ο ήχος ασφάλισης.

Εικόνα 3

➔ Συναρμολογήστε το ευέλικτο στήριγμα καλωδίου, το οποίο μπορεί να μετακινηθεί αριστερά ή δεξιά.

Συνδέστε τη μονάδα παραγωγής ατμού.

Εικόνα 4

➔ Συνδέστε το φις της σιδερώστρας στην πρίζα του τοίχου.

➔ Χρησιμοποιήστε τον ατμοκαθαριστή σύμφωνα με την περιγραφή.

➔ Εισάγετε το φις του ατμοκαθαριστή στην πρίζα της σιδερώστρας. Έτσι εξασφαλίζεται η παροχή ρεύματος στον ατμοκαθαριστή.

Εικόνα 5

➔ Τοποθετήστε το σίδερο της μονάδας παραγωγής ατμού στην επιφάνεια απόθεσης και κρεμάστε τον αγωγό προσαγωγής του σιδήρου από το ευέλικτο στήριγμα καλωδίου.

Τώρα η σιδερώστρα και ο ατμοκαθαριστής είναι τώρα έτοιμα για χρήση.

Σιδέρωμα

Για ασφαλή χρήση της σιδερώστρας, λάβετε υπόψη και τηρείτε τις ακόλουθες υποδείξεις!

Υποδείξεις:

Τηρείτε πάντα τις οδηγίες σιδερώματος, οι οποίες αναγράφονται στις ετικέτες των

ρούχων, καθώς και τις υποδείξεις και κανονισμούς που περιλαμβάνονται στις οδηγίες χρήσεως του ατμοκαθαριστή και του σιδήρου!

Κατά το σιδέρωμα με ατμό, ο ανεμιστήρας πρέπει να είναι πάντα ενεργός, διαφορετικά θα δημιουργηθούν υδρατμίς.

Κατά την εναλλαγή λειτουργιών αερισμού (εκφύσηση ή αναρρόφηση) ο ανεμιστήρας διακόπτει για λίγο τη λειτουργία του λόγω αλλαγής της κατεύθυνσης περιστροφής. Γι' αυτό περιμένετε λίγα δευτερόλεπτα πριν συνεχίσετε την εργασία σας.

Κατά τις παύσεις στη διάρκεια του σιδερώματος, το καυτό σίδερο τοποθετείται στην ανθεκτική στη θερμότητα επιφάνεια απόθεσης. Απενεργοποιήστε προηγουμένως τη λειτουργία ατμού.

Σιδέρωμα με ατμό και αναρρόφηση ατμού

Εικόνα 6

➔ Ρυθμίστε το διακόπτη της συσκευής στη θέση αναρρόφησης ατμού.

Περιπτώσεις χρήσης της αναρρόφησης ατμού:

- Πουκάμισα, παντελόνια (με τσάκιση), φούστες με πιέτες, σακάκια, πετσέτες φαγητού.
- σταθεροποιεί το ύφασμα στον πάγκο, και εμποδίζει το τσαλάκωμα.
 - ο ατμός διαπερνά αποτελεσματικότερα τις ίνες, ο απαιτούμενος χρόνος μειώνεται και το αποτέλεσμα βελτιώνεται.
 - εξασφαλίζει μια στενή σιδερώστρα και βοηθά στο στέγνωμα του υφάσματος κατά το σιδέρωμα.

Σιδέρωμα με ατμό και λειτουργία εκφύσησης

Εικόνα 7

➔ Ρυθμίστε το διακόπτη στη θέση εκφύσησης.

Περιπτώσεις χρήσης της λειτουργίας εκφύσησης:

Πολύ ευαίσθητα υφάσματα, μπλούζες από μετάξι, πιέτες, ώμοι, κεντητά, σακάκια με εσωτερική επένδυση.

- εξασφαλίζει σιδέρωμα χωρίς τσαλάκωμα των ευαίσθητων υφασμάτων και ρούχων επάνω σε μαξιλάρι αέρα.
- προστατεύει τα ευαίσθητα ρούχα.

Στεγνό σιδέρωμα

Εικόνα 8

Για σιδέρωμα χωρίς ατμό, μπορείτε να απενεργοποιήσετε τις λειτουργίες ανεμιστήρα (διακόπτης On/Off στη θέση "0").

Τερματισμός λειτουργίας

- ➔ Απενεργοποιήστε τον ατμοκαθαριστή και τη σιδερώστρα.
- ➔ Βγάλτε το καλώδιο του ατμοκαθαριστή και της σιδερώστρας από την πρίζα.
- ➔ Απενεργοποιήστε και αποθηκεύστε τον ατμοκαθαριστή σύμφωνα με τις οδηγίες χρήσεως.

Εικόνα 9

- ➔ Αναδιπλώστε το στήριγμα καλωδίου πριν αποθηκεύσετε τη σιδερώστρα.

Αποθήκευση της σιδερώστρας

Εικόνα 10

- ➔ Πιάστε τη σιδερώστρα και με τα δύο χέρια, ανασηκώστε την ελαφρά και διπλώστε την με τη βοήθεια του μοχλού.

Εικόνα 11

- ➔ Τυλίξτε χαλαρά το καλώδιο της σιδερώστρας γύρω από τα πόδια και την επιφάνεια απόθεσης, εισάγετε το φινι στην προβλεπόμενη εσοχή του στηρίγματος.

Υπόδειξη: Το τύλιγμα του καλωδίου αποτελεί ταυτόχρονα μέτρο ασφαλείας κατά του τυχαίου ανοίγματος της σιδερώστρας.

Εικόνα 12

- ➔ Η σιδερώστρα μπορεί να αποθηκευθεί διπλωμένη (η επιφάνεια απόθεσης της σιδερώστρας βρίσκεται στο επάνω μέρος). Ασφαλίστε τη σιδερώστρα, ώστε να μην πέσει από τη θέση της! Ο μηχανισμός ασφαλείας κατά τη μεταφορά εξασφαλίζει τη στερέωση της βάσης όταν η σιδερώστρα είναι διπλωμένη.

Φροντίδα και συντήρηση





Καθαρισμός της σιδερώστρας

Καθαρισμός μόνον όταν το φινι δεν βρίσκεται στην πρίζα και η σιδερώστρα και ο ατμοκαθαριστής έχουν κρυώσει!

- ➔ Σκουπίστε τη σιδερώστρα και τις επιφάνειες με ένα μαλακό, υγρό πανί. Μη χρησιμοποιείτε απορρυπαντικά!

Καθαρισμός του καλύμματος της σιδερώστρας

Υπόδειξη: Λάβετε υπόψη τα ακόλουθα σύμβολα.

	Απαγορεύεται το πλύσιμο
	Απαγορεύεται το στέγνωμα σε στεγνωτήριο
	Σιδέρωμα σε υψηλή θερμοκρασία (200 °C)
	Απαγορεύεται το στεγνό καθάρισμα
	Απαγορεύεται το υγρό καθάρισμα

Αντικατάσταση του καλύμματος

Η διαπερατότητα του ειδικού καλύμματος και η απόδοση της σιδερώστρας μειώνονται λόγω της πίεσης κατά το σιδέρωμα και της απορρόφησης σωματιδίων σκόνης και χνουδιού.

- ➔ Αντικαθιστάτε το κάλυμμα της σιδερώστρας ανάλογα με τη συχνότητα χρήσης (τουλάχιστον 1 X ανά έτος).

Κωδικός παραγγελίας 2.884-969

Εγγύηση

Σε κάθε χώρα ισχύουν οι όροι εγγύησης που εκδόθηκαν από την αρμόδια εταιρία μας προώθησης πωλήσεων. Αναλαμβάνουμε τη δωρεάν αποκατάσταση οποιασδήποτε βλάβης στη συσκευή σας, εφόσον οφείλεται σε αστοχία υλικού ή κατασκευαστικό σφάλμα, εντός της προθεσμίας που ορίζεται στην εγγύηση. Σε περίπτωση που επιθυμείτε να κάνετε χρήση της εγγύησης, παρακαλούμε απευθυνθείτε με την απόδειξη αγοράς στο κατάστημα από το οποίο προμηθευτήκατε τη συσκευή ή στην πλησιέστερη εξουσιοδοτημένη υπηρεσία τεχνικής εξυπηρέτησης πελατών μας. (Για τη διεύθυνση βλ. στην πίσω σελίδα)

Genel bilgiler

Sayın müşterimiz,



Cihazın ilk kullanımından önce bu orijinal kullanma kılavuzunu okuyun, bu kılavuza göre davranın ve daha sonra kullanım veya cihazın sonraki sahiplerine vermek için bu kılavuzu saklayın.

Kurallara uygun kullanım

- Ütü masası bir buhar emme sistemi ve hava üfleme fonksiyonuna sahiptir ve esas olarak buharlı ütüleme kullanımı için öngörülmüştür.
- Daha küçük buharlı temizleyiciler, doğrudan ütü masasının tutucusundaki bir yuvaya asılabilir (Gereksinimler için Bkz. Teknik bilgiler). Bu gereksinimleri karşılamayan cihazlar zemine konulmalıdır.
- Buharlı temizleyiciler ütü masasının prize takılır, ütü ise, ütü masasındaki ısıya dayanıklı altlığa yerleştirilir.

Çevre koruma



Ambalaj malzemeleri geri dönüş-tü-rülebilir. Ambalaj malzemelerini evinizin çöpüne atmak yerine lütfen tekrar kullanılabilecekleri yerlere gönderin.

İçindekiler hakkında uyarılar (REACH)

İçindekiler hakkında ayrıntılı bilgileri bulabileceğiniz adres:

www.kaercher.com/REACH

Eski cihazın imha edilmesi



Eski cihazlarda, yeniden değerlendirilme işlemine tabi tutulması gereken değerli geri dönüşüm malzemeleri bulunmaktadır. Bu nedenle eski cihazları lütfen öngörülen toplama sistemleri aracılığıyla imha edin.

Cihaz işe yaramaz duruma gelince, cihazı kullanılmaz duruma getirin (Örn; elektrik kablosu ve fişi keserek).

Cihaz tanımı

Cihazınızın teslimat kapsamı ambalajı üzerinde gösterilmiştir. Ambalaj açıldığında içindeki parçalarda eksiklik olup olmadığını kontrol ediniz.

Aksesuarların eksik olması durumunda ya da nakliye hasarlarında yetkili satıcınızı bilgilendirin.

Uyarı: Cihaz ve kullanıma ait şekiller 2. sayfada yer almaktadır.

- 1 Ütü masası kaplaması
- 2 Yükseklik ayar kolu
- 3 Açma/Kapama düğmesi, aynı anda buhar emme ve hava üfleme fonksiyonu şalteri
- 4 Buharlı temizleyici prize
- 5 Soketli elektrik fişi kablosu
- 6 Esnek kablo tutucusu
- 7 Ütü için ısıya dayanıklı altlık
- 8 Buharlı temizleyici tutucusu (buharlı temizleyici teslimat kapsamına dahil değildir)

Teknik bilgiler

Gerilim	230 - 240 V
Prizin maksimum bağlantı gücü	2250 W
Havalandırma	21 W
Ağırlık	9,0 kg
Yükseklik ayarı	75 - 100 cm
Ölçüler, içeri katlanmış (U x G x Y)	165x46x15 cm
Tutucuya asılmış buharlı temizleyiciler için geçerlidir:	
Maksimum ölçüler (U x G x Y)	360x240x290 mm
Maksimum ağırlık	9,0 kg
Buharlı temizleyicinin asılı ya da dik çalışması için onaylı olmalıdır.	

Güvenlik uyarıları

Bu cihaz, gözetim altında bulunmaları veya cihazın güvenli kullanımı hakkında eğitim almış olmaları ve bununla bağlantılı tehlikeleri bilmeleri durumunda 8 yaş üstü çocuklar ve kısıtlı bedensel, duyuşsal veya düşünsel yetenekleri olan veya deneyim ve bilgi eksikliği olan kişiler tarafından kullanılabilir. Çocuklar cihazla oynamamalıdır. Çocuklar gözetim olmadan temizlik ve kullanıcı bakımı yapmamalıdır.

⚠ Tehlike

- Cihazı sadece alternatif akıma bağlayın. Gerilim, cihazın tip plaketiyle aynı olmalıdır.
- Fişle birlikte elektrik kablosuna her kullanımından önce hasar kontrol yapın. Hasar görmüş elektrik kablosunun derhal yetkili müşteri hizmetleri/elektronik teknisyeni tarafından değiştirilmesini sağlayın.
- Elektrik kablosu ve prizi kesinlikle ıslak veya nemli elle tutmayın.
- Elektrik kablosunu prizden çekerken kablosundan değil, fişinden tutun.

⚠ Uyarı

- Ambalaj malzemesi (plastik torba, polistiren, vb) potansiyel bir tehlike kaynağıdır ve çocukların eline geçmemelidir.
- Elektrikli yapı parçalarını (havalandırma fonksiyonu şalteri, priz) suyla temas ettirmeyin.
- Cihazı suya daldırmayın.
- Elektrik kablosunu aşağı sarkıtarak asmayın. Kablonun bükülmesini önleyin.
- Buharlı ütüyü kullanırken elektrikli yapı parçalarına buhar püskürtmeyin.
- Kurallara uygun olmayan onarımlar, kullanıcı için ciddi tehlikelere neden olabilir ve garanti yükümlülüğünü ortadan kaldırılabılır. Onarımların sadece Kärcher müşteri hizmetleri ya da yetkili personel tarafından yapılmasını sağlayın.

Dikkat

- Ütü masasını çocukların ulaşamayacakları bir yerde kullanın ve saklayın.

- Odadan her çıkıştan, her temizlik ve bakımdan önce ve her kullanımdan sonra elektrik fişini çekin.
- Çalışma sırasında ütü masasını hareket ettirmeyin.
- Ütü masasının yükseklik ayarı sürekli olarak kilitlenmiş pozisyonda bulunmalıdır. Ütü yaparken yükseklik ayar koluna basmayın.
- Ütü masasını sadece amacına uygun şekilde kullanın ve altlık, oturma olanağı, vb amaçlarla kullanmayın.
- Islak çamaşırları ütülemeyin, sadece ütü için nemi kaldırılmış ya da kuru çamaşırları ütüleyin.
- Cihazın başka amaçlarla veya yanlış/kurallara uygun olmayan şekilde kullanılması sonucu oluşabilecek hasarlarda sorumluluk kabul edilmez.

İlk çalıştırma

Ütü masasının kurulması

Ütü masasını sabit, düz bir zemine kurun!

Şekil 1

- ➔ Ütü masasının elektrik kablosunu açın ve altlığı dikkatlice öne hareket ettirin. Ütü masası dışarı açılır ve istenen pozisyonda kilitlenebilir. Daha sonra ütü masasını zemine indirin.

Şekil 2

Ütü masasının yüksekliği 6 kademede ayarlanabilir (maksimum yükseklik 100 cm) ve ayakta ve otururken ütülemeye olanak sağlar.

- ➔ Yüksekliği ayarlamak için ütü yüzeyini iki elinizle tutun, ütü masasını hafifçe kaldırın ve bir elinizle kumanda kolunu yukarı çekin. (Ütü masasının hafifçe yukarı kaldırılması, farkında olmadan basmaya karşı güvenlik fonksiyonu olarak görev görür). Ancak duyulur şekilde yerine oturduktan sonra ütü masası tekrar kilitlenmiştir.

Şekil 3

- ➔ Esnek kablo tutucusunu takın, sola ya da sağa doğru kaydırmak mümkündür.

Buhar üreticisinin bağlanması

Şekil 4

- Ütü masasının elektrik fişini bir duvar prizine takın.
- Buharlı temizleyici yapılan tarife göre çalıştırın.
- Buharlı temizleyicinin elektrik fişini ütü masasındaki prize takın. Bu sayede buharlı temizleyicinin akım beslemesi sağlanır.

Şekil 5

- Buharlı temizleyicinin ütüsünü altlığa koyun ve ütü besleme hattını esnek kablo tutucusuna sıkıştırın.

Ütü masası ve buharlı temizleyici çalışmaya hazırdır.

Ütüleme

Ütü masasını güvenlik şekilde kullanmak için lütfen aşağıdaki uyarılara dikkat edin ve uyun!

Uyarılar:

Giysiye dikilmiş ütüleme talimatları ve buharlı temizleyici ve ütünün kullanım kılavuzundaki talimatlara her zaman dikkat edin! Buharlı ütüleme sırasında fan her zaman açık olmalıdır; aksi takdirde kondensat oluşur.

Fan fonksiyonları (üfleme ya da emme) arasında geçiş yaparken, fanın dönme yönü değiştiği için cihaz kısa süre durur. Bu nedenle çalışmaya devam etmeden önce birkaç saniye bekleyin.

Ütüleme sırasındaki çalışma molalarında, sıcak ütü ısıya dayanıklı altlığa konur; daha önce buhar fonksiyonunu lütfen kapatın.

Buhar emerek buharlı ütüleme

Şekil 6

- Cihaz düğmesini buhar emme konumuna getirin.

Buhar emmenin özel kullanımı:

Gömlükler, pantolonlar (ütü katlı), katlı etekler, ceketler, masa örtüleri.

- Kumaşları masaya sabitleyin, bu sayede kat oluşumuna karşı etki eder.

- Buharın liflere daha iyi nüfuz etmesini sağlar; bu sayede zaman ihtiyacı azalır ve ütüleme sonucu iyileşir.
- Kuru bir ütü masası sağlar ve ütüleme sırasında dahi kumaşın kurutulmasına yardım eder.

Üfleme fonksiyonuyla buharlı ütüleme

Şekil 7

- Cihaz düğmesini üfleme fonksiyonu konumuna getirin.

Üfleme fonksiyonunun özel kullanımı:

Çok hassas kumaşlar, ipek bluzlar, kıvrımlar (renkli kıvrımlar), bel parçaları, danteller, astarlı ceketler.

- Hassas kumaşlar ve giysilerin bir hava yastığı üzerinde katsız şekilde ütülenmesini sağlar.
- Hassas çamaşırları korur.

Kuru ütüleme

Şekil 8

Buharsız kuru ütüleme için fan fonksiyonları kapalı da kalabilir (Açma/Kapama düğmesi 0 konumunda).

Çalışmanın tamamlanması

- Buharlı temizleyici ve ütü masasını kapatın.
- Buharlı temizleyici ve ütü masasının elektrik kablosunu prizlerden çekin.
- Buharlı temizleyiciyi kullanım kılavuzuna göre devre dışı bırakın ve saklayın.

Şekil 9

- Ütü masasını toplamadan önce kablo tutucusunu katlayarak kapatın.

Ütü masasının saklanması

Şekil 10

- Ütü masasını iki elinizle tutun, biraz kaldırın ve kumanda kolu yardımıyla içeri katlayın.

Şekil 11

- Ütü masasının elektrik kablosunu ayaklar ve altlığa büyük çaplarda sarın, elektrik fişini tutucudaki öngörülen girintiye bastırarak sokun.

Uyarı: Elektrik kablosunun çevreye sarılması, ütü masasının farkında olmadan açılmasına karşı bir güvenlik önlemi görevi de görür.

Şekil 12

- Ütü masası içeri katlanmış durumda saklanabilir (ütü altlığı üstte). Devrilmesini önlemek için ütü masasını güvenli bir şekilde durdurun! Nakliye emniyeti, alt gövdenin içeri katlanmış durumda sabitlenmesini sağlar.

Koruma ve Bakım





Ütü masasının temizlenmesi

Sadece elektrik fişi çekilmişken, ütü ve buharlı temizleyici soğukken temizleyin!

- Ütü masası ve üst yüzeyleri yumuşak, nemli bir bezle silin. Temizlik maddesi kullanmayın!

Ütü masası kılıfının temizlenmesi

Not:Lütfen şu sembollere dikkat edin.

	Yıkamayın
	Çamaşır kurutucusunda kurutmayın
	Sıcak ütöleyin (200 °C)
	Kuru temizlemede temizlemeyin
	Sulu temizlemeyin

Ütü masası kaplamasının değiştirilmesi

Ütü baskısı ve toz partikülleri ve kırıntılardan yapışması sonucu, özel ütü masası kaplamasının geçirgenliği ve bununla birlikte ütü masasının performansı azalır.

- Kullanım sıklığına bağlı olarak (fakat yılda en az 1 kere), ütü masası kaplaması değiştirilmelidir.

Sipariş numarası

2.884-969

Garanti

Her ülkede yetkili distribütörümüz tarafından verilmiş garanti şartları geçerlidir. Garanti süresi içinde cihazınızda oluşan muhtemel hasarları, arızanın kaynağı üretim veya malzeme hatası olduğu sürece ücretsiz olarak karşılıyoruz. Garanti hakkınızdan yararlanmanızı gerektiren bir durum olduğu zaman, ilgili faturanız ile birlikte satıcınıza veya size en yakın yetkili servisimize başvurunuz.

(Adres için Bkz. Arka sayfa)

Общие указания

Уважаемый покупатель!



Перед первым применением вашего прибора прочитайте эту оригинальную инструкцию по эксплуатации, после этого действуйте соответственно и сохраните ее для дальнейшего пользования или для следующего владельца.

Использование по назначению

- Гладильный стол имеет пароотсос и функцию продувки и, в большинстве случаев, предназначен для глаженья с паровым увлажнением.
- Паросепараторы небольших размеров можно вешать прямо на держатель на гладильном столе (требования указаны в разделе "Технические данные"). Устройства, не отвечающие этим требованиям, необходимо класть на пол
- Паросепараторы включаются в розетку на гладильном столе, утюг располагается на прикрепленной к гладильному столу подставке.

Защита окружающей среды



Упаковочные материалы пригодны для вторичной обработки. Поэтому не выбрасывайте упаковку вместе с домашними отходами, а сдайте ее в один из пунктов приема вторичного сырья.

Инструкции по применению компонентов (REACH)

Актуальные сведения о компонентах приведены на веб-узле по следующему адресу:

www.kaercher.com/REACH

Утилизация старого прибора



Старые приборы содержат ценные перерабатываемые материалы, подлежащие передаче в пункты приема вторичного сырья. Поэтому утилизируйте старые приборы через соответствующие системы приема отходов.

После завершения срока службы прибора, его необходимо сделать непригодным к использованию (например, отрезав сетевой шнур и вилку).

Описание прибора

Комплектация прибора указана на упаковке. При распаковке прибора проверить комплектацию.

При обнаружении недостающих принадлежностей или повреждений, полученных во время транспортировки, следует уведомить торговую организацию, продавшую прибор.

Указание: Изображения прибора и управления находятся на стр. 2.

- 1 Чехол для гладильного стола
- 2 Рычаг для установки высоты
- 3 Включатель/выключатель, одновременно переключатель для пароотсоса и функции продувки.
- 4 Розетка для паросепаратора
- 5 Сетевой шнур со штепсельным разъемом
- 6 Гибкий кабеледержатель
- 7 Жаростойкая подставка для утюга
- 8 Держатель для паросепаратора (Паросепаратор не входит в комплект поставки)

Технические данные

Напряжение	230 - 240 В
Максимальное напряжение в розетке	2250 Вт
Вентиляция	21 Вт
Вес	9,0 кг
Регулировка высоты	75 - 100 см
Размеры, в сложенном виде (Длина x Ширина x Высота)	165x46x15 см

Паросепаратор на держателе должен отвечать следующим требованиям:

Макс. размеры (Д x Ш x В)	360x240x290 мм
Макс. вес	9,0 кг

Необходимо, чтобы ваш паросепаратор был предназначен для эксплуатации в подвешенном или лежащем состоянии.

Указания по технике безопасности

Данный прибор разрешается использовать детям старше 8 лет и лицам с ограниченными физическими, сенсорными или умственными возможностями, а также лицам, не обладающим необходимым опытом и знаниями, если они будут находиться под присмотром лица, отвечающего за их безопасность, и получают от него предварительные разъяснения относительно безопасной эксплуатации прибора. Не разрешайте детям играть с устройством. Не разрешайте детям проводить очистку и обслуживание прибора без присмотра.

⚠ Опасность

- Прибор следует включать только в сеть переменного тока. Напряжение должно соответствовать указаниям в заводской табличке прибора.
- Перед началом работы с прибором проверять сетевой шнур и штепсельную вилку на предмет повреждений. Поврежденный сетевой шнур должен быть незамедлительно заменен уполномоченной службой сервисного обслуживания/специалистом-электриком.
- Ни в коем случае не прикасайтесь к сетевому шнуру и розетке мокрыми руками.
- Сетевой кабель брать только за вилку, нельзя выключать прибор, вытягивая вилку из розетки за шнур.

⚠ Предупреждение

- Упаковочный материал (пластиковый мешок, полистирол и т.д.) является потенциальным источником опасности и соответственно не должен попасть в руки детей.

- Электрические детали (переключатель для продувки, розетка) не должны соприкасаться с водой.
- Не окунать прибор в воду.
- Не оставлять шнур, свисающим вниз. Избегать перегибания кабеля.
- При использовании утюга с паровым увлажнением, необходимо избегать попадания пара на электрические детали.
- Несоответствующий ремонт прибора может повлечь за собой значительную опасность для пользователя и потерю гарантии. Ремонт может производиться только уполномоченным персоналом или в сервисных центрах Kärcher.

Внимание!

- Хранить и использовать гладильный стол следует подальше от детей.
- Перед выходом из комнаты обязательно вытащить шнур из розетки, так же как и перед каждой чисткой и обслуживанием прибора после каждого использования.
- Не двигать гладильный стол во время работы.
- Рычаг для установки высоты должен всегда находиться в зафиксированном положении. Не пользоваться рычагом для установки высоты во время использования утюга.
- Гладильный стол нужно использовать только по назначению и ни в коем случае не использовать его для складирования вещей или как место для сидения.
- Запрещено гладить мокрое белье, а только сухое или специально смоченное для глажения.
- Фирма не несет ответственность за возможные неисправности при использовании прибора не по назначению или при неправильной эксплуатации прибора.

Ввод в эксплуатацию

Конструкция гладильного стола

Гладильный стол размещать на твердой, ровной поверхности!

Рисунок 1

→ Размотать шнур гладильного стола и осторожно передвинуть вперед нижнюю опорную раму. Гладильный стол раскроется и может быть выставлен в нужную позицию. Затем прибор нужно поставить на пол.

Рисунок 2

Высота гладильного стола может быть установлена на 6 уровней (максимальная высота около 100 см), что позволяет глажение в сидячем и стоячем положении.

→ Для того, чтобы установить нужную высоту следует взять гладильную плоскость обоими руками, легко приподнять гладильный стол и одной рукой потянуть рычаг регулировки высоты вверх. (Легкое приподнимание гладильного стола служит при этом средством предохранения от ненамеренного приведения в действие.)

После щелчка, стол снова зафиксирован.

Рисунок 3

→ Установить гибкий кабель, возможен сдвиг влево или вправо.

Подключить парогенератор

Рисунок 4

→ Вилку гладильного стола воткнуть в розетку на стене.

→ Использовать паросепаратор необходимо в соответствии с инструкцией.

→ Вилку паросепаратора воткнуть в розетку на гладильном столе. Так вы обеспечите подачу питания к паросепаратору.

Рисунок 5

→ Утюг с паросепаратора поставить на подставку и сетевой шнур утюга зажать гибким кабеледержателем.

Гладильный стол и паросепаратор готовы к использованию.

Глаженье

Для безопасного использования гладильного стола обратите внимание на следующие указания и обязательно следуйте им!

Указания:

В любом случае обращайтесь внимание на этикетку с инструкцией по глажению, которая пришита к предмету одежды, который Вы собираетесь гладить, а так же на указания и правила пользования паросепаратором и утюгом!

При глажении с увлажнением компрессор всегда должен быть включен, в противном случае возможно накопление конденсированной воды.

При переключении между функциями вентиляции (продувка или отсос), из-за изменения направления движения вентилятора, он на некоторое время приходит в неподвижное состояние. Поэтому перед тем как продолжить работу необходимо несколько секунд подождать.

При рабочих паузах в глажении горячий утюг должен быть поставлен на жаростойкую подставку. Предварительно отключить функцию выработки пара.

Глаженье с паровым увлажнением и паротсосом

Рисунок 6

→ Переключатель в положении паротсоса.

Специфическое употребление паротсоса:

Рубашки, штаны (со стрелками), пласированные юбки, пиджаки, скатерти.

– ткань зафиксирована на столе, гладить навстречу складке.

– таким образом, пар легче проникает в волокна, что уменьшает расход

времени и улучшает результаты глажения.

- обеспечивает сухой гладильный стол и помогает сушить ткань уже во время глажения.

Глажение с паровым увлажнением с функцией продувки.

Рисунок 7

- Переключатель в позиции функции продувки.

Специфическое использование функции продувки:

Очень деликатные ткани, шелковые блузы, складки (пласировка), спинки одежды, рюши, пиджаки с подкладкой.

- обеспечивает гладкое глажение деликатных тканей и предметов одежды на воздушной подушке.
- щадит деликатное белье.

Сухое глаженье

Рисунок 8

Во время сухого глажения без пара функция вентиляции может быть выключенной (включатель/выключатель в положении 0).

Окончание работы

- Выключить устройство для чистки паром и гладильный стол.
- Сетевой шнур паросепаратора и гладильного стола необходимо вынуть из розеток.
- Выключить и сложить паросепаратор в соответствии с инструкцией.

Рисунок 9

- Отсоединить кабеледержатель от гладильного стола.

Хранение гладильного стола

Рисунок 10

- Взять гладильный стол обеими руками, немного приподнять и сложить с помощью рычага.

Рисунок 11

- Намотать сетевой шнур гладильного стола кольцами вокруг ножек стола и подставки для утюга, вилку вставить в предназначенное для этого гнездо на держателе.

Указание: *Сматывание сетевого шнура одновременно является и мерой безопасности против случайного раскладывания гладильного стола.*

Рисунок 12

- Гладильный стол может храниться в сложенном виде (подставкой для утюга вверх). При этом гладильный стол должен быть устойчиво установлен, чтобы избежать опасности опрокидывания! Транспортировочная страховка предназначена для фиксирования нижней рамы в сложенном виде.

Уход и техническое обслуживание





Очистка гладильного стола

Очистку гладильного стола необходимо производить только, если вилка была вынута из розетки, а утюг и паросепаратор остыли!

→ Гладильный стол и поверхности протереть мягким, влажным полотенцем. Ни в коем случае не использовать любое моющее средство!

Очистка чехла гладильного стола

Указание: Соблюдайте указания для следующих символов.

	Не стирать
	Не сушить в сушильном барабане
	Гладить горячим утюгом (200 °C)
	Не применять сухой очиститель
	Не проводить влажную уборку

Смена чехла гладильного стола

Давление утюга и вбирание поверхностью частичек пыли и жидкостей понижает водонепроницаемость специального чехла гладильного стола и тем самым ухудшает качество его работы.

→ В зависимости от частоты использования (однако минимум 1 раз в год) чехол гладильного стола следует менять.

Номер заказа

2.884-969

Гарантия

В каждой стране действуют соответственно гарантийные условия, изданные уполномоченной организацией сбыта нашей продукции в данной стране. Возможные неисправности прибора в течение гарантийного срока мы устраняем бесплатно, если причина заключается в дефектах материалов или ошибках при изготовлении. В случае возникновения претензий в течение гарантийного срока просьба обращаться, имея при себе чек о покупке, в торговую организацию, продавшую вам прибор или в ближайшую уполномоченную службу сервисного обслуживания.

(Адрес указан на обороте)

Általános megjegyzések

Tisztelt Vásárló,



A készülék első használata előtt olvassa el ezt az eredeti használati utasítást, ez alapján járjon el és tartsa meg a későbbi használatra vagy a következő tulajdonos számára.

Rendeltetésszerű használat

- A vasalóasztal gőzelszívással és fűjási funkcióval rendelkezik, és elsősorban gőzös vasalásra alkalmas.
- Kisebb gőztisztítókat a vasalóasztalon található nyílásba közvetlenül be lehet akasztani (követelményekhez lásd a Műszaki adatokat). Az olyan készülékeket, amelyek ezeknek a követelményeknek nem felelnek meg a padlóra kell állítani.
- A gőztisztítógépeket a vasalóasztal dugaljába kell bedugni, a vasaló helye a vasalóasztal hőálló alátétén található.

Környezetvédelem



A csomagolóanyagok újrahasznosíthatók. Ne dobja a csomagolóanyagokat a háztartási szemétkébe, hanem gondoskodjék azok újrahasznosításáról.

Megjegyzések a tartalmazott anyagokkal kapcsolatban (REACH)

Aktuális információkat a tartalmazott anyagokkal kapcsolatban a következő címen talál:

www.kaercher.com/REACH

Használt készülék eltávolítása



A régi készülékek értékes újrahasznosítható anyagokat tartalmaznak, amelyeket tanácsos újra felhasználni. Ezért a régi készülékeket az arra alkalmas gyűjtőrendszerek igénybevételével ártalmatlanítsa!

Ha a készüléket leselejtezi, akkor használhatatlanná kell tenni (pl. a hálózati kábel és a dugó levágása által).

A készülék ismertetése

A készülék szállítási terjedelme fel van tűntetve a csomagoláson. Kicsomagoláskor ellenőrizze a csomagolás tartalmát, hogy megvan-e minden alkatrész.

Hiányzó tartozék vagy szállítási sérülés esetén kérem, értesítse a kereskedőt.

Megjegyzés: *Rajzok a készülékről és használatáról a 2. oldalon található.*

- 1 Vasalóasztal huzat
- 2 Kar a magasság beállítására
- 3 Be/ki kapcsoló, ugyanakkor a gőzelszívás és a fűjási funkció kapcsolója is
- 4 Dugalj a gőztisztítógéphez
- 5 Hálózati kábel csatlakozóval
- 6 Hajlékony kábeltartó
- 7 Hőálló alátét a vasaló számára
- 8 Gőztisztítógép tartója (a gőztisztítógép nem része a szállítási tételnek)

Műszaki adatok

Feszültség	230 - 240 V
A dugalj max. csatlakozási teljesítménye	2250 W
Szellőzés	21 W
Súly	9,0 kg
Magasság beállítás	75 - 100 cm
Méretek, összehajtvva (H x Sz x M)	165x46x15 cm
A tartóba akasztott gőztisztítógépre érvényes:	
Max. méret (H x Sz x M)	360x240x290 mm
Max. súly	9,0 kg
Gőztisztítógépének függő ill. álló üzemre alkalmasnak kell lenni.	

Biztonsági utasítások

Ezt a készüléket gyermekek 8 éves kortól, korlátozott fizikai, érzékelő vagy szellemi képességgel rendelkező személyek, vagy tapasztalattal és ismerettel nem rendelkező személyek csak felügyelet mellett használhatják vagy, ha a készülék biztonságos használatát megmutatták nekik és ismerik az ezzel kapcsolatos veszélyeket. Gyermekeknek nem szabad a készülékkel játszani! Tisztítást és felhasználó általi karbantartást nem szabad gyermekeknek felügyelet nélkül elvégezni.

⚠ Balesetveszély

- A készüléket csak váltóárammal szabad üzemeltetni. A feszültségnek meg kell egyeznie a készülék típus tábláján található tápfeszültséggel.
- Minden üzem előtt ellenőrizze, hogy nem sérült-e a a hálózati vezeték a dugalljal. A sérült hálózati vezeték azonnal cseréltesse ki felhatalmazott szerviz/villamos szakemberrel.
- A hálózati vezetékét és a dugalljat soha ne fogja meg nedves kézzel.
- A hálózati kábelt csak a dugónál fogja meg, ne a vezetékénél fogva húzza ki a dugalljból.

⚠ Figyelmeztetés

- A csomagolási anyag (műanyag zacskó, polisztírol, stb.) potenciális veszélyforrás és nem szabad, hogy gyermekek kezébe kerüljön.
- Az elektromos alkatrészek (kapcsoló a szellőző funkcióhoz, dugallj) ne érintkezzenek vízzel.
- A készüléket ne mártsa vízbe.
- A hálózati vezetékét ne hagyja lelógni. Kerülje a vezeték megtörését.
- A gőzvasaló használatánál ne gőzöljön elektromos alkatrészeket.
- Nem rendeltetészerű javítások jelentős veszélyt jelenthetnek a felhasználó számára és feloldhatják a garanciális igényt. Javításokat csak a Kärcher

szerviz-szolgálat vagy felhatalmazott személyzet által végeztesse.

Vigyázat

- A vasalóasztalt gyermekektől távol használja és tárolja.
- A helyiség elhagyásakor, minden tisztítás és ápolás előtt és használat után húzza ki a hálózati dugót.
- A vasalóasztalt munka közben ne mozgassa el.
- A vasalóasztal magasság-beállításának bekattant pozícióban kell lenni. A magasság-beállítás karját a vasalás alatt ne hozza működésbe.
- A vasalóasztalt csak rendeltetészerűen használja és használja lerakóhelyként, ülőalkalmatosságként, stb.
- Ne vasaljon vizes, csak nedves vagy száraz ruhát.
- Ha a készüléket nem megfelelően vagy rosszul/nem az előírásoknak megfelelően kezelik, akkor nem vállalunk felelősséget az esetleges károkért.

Üzembe helyezés

A vasalóasztal felállítása

A vasalóasztalt szilárd, sima alapon állítsa fel!

Ábra 

- ➔ Tekerje le a vasalóasztal hálózati kábelét és az alsó lábcsapot óvatosan mozgassa előre. A vasalóasztal kinyílik és a kívánt pozícióban rögzíteni lehet. Végül a vasalóasztalt eresse le a padlóra.

Ábra 

A vasalóasztal magasságát 6 fokozatban lehet beállítani (max. magasság kb. 100 cm) és lehetővé teszi az állva vagy ülve vasalást.

- ➔ A vasalási felület magasságának beállításához mindkét kézzel fogja meg a vasalóasztalt és könnyedén emelje meg, majd egy kézzel a mozgató kart húzza fel. (A vasalóasztal könnyed megemlése biztonsági funkcióként szolgál akáratlan működésbe hozás ellen).

Csak a hallható bekattanás után van a vasalóasztal elzárva.

Ábra 3

- Szerelje fel a hajlékony kábeltartót, jobbra vagy balra történő eltolása lehetséges.

A gőzfejlesztő csatlakoztatása

Ábra 4

- A vasalóasztal hálózati dugóját dugja be egy fali dugaljba.
- A gőztisztítógépet a leírásnak megfelelően helyezze üzembe.
- A gőztisztítógép hálózati dugóját dugja be a vasalóasztal dugaljába. Ezáltal biztosított a gőztisztítógép áramellátása.

Ábra 5

- A vasalót helyezze a gőztisztítógépről az alátétre és a vasaló vezetékét szorítsa be a hajlékony kábeltartóba.

A vasaló és a gőztisztítógép most üzemelések.

Vasalás

A vasalóasztal biztonságos használata érdekében kérjük, vegye figyelembe és kövesse a következő utasításokat!

Megjegyzés:

Mindenképpen vegye figyelembe a vasalási előírást, amely a ruhadarabjába be van varrva, valamint a gőztisztítógép és a vasaló használati útmutatójában szereplő utasításokat és előírásokat!

Gőzzel vasaláskor a fűvókáknak mindig be kell kapcsolva lenni, különben kondenzvíz képződés jöhet létre.

A szellőzési funkciók közötti átkapcsoláskor (kifújás ill. elszívás) a fűvókák fordítási irányának megváltoztatása által rövid ideig leállás következik be. Ezért a további munka előtt néhány másodpercig várjon.

A vasalás közbeni munkaszünetekben a forró vasalót a hőálló alátétre kell helyezni, a gőz funkciót kérjük, előtte kapcsolja le.

Gőzvasalás gőzelszívással

Ábra 6

- A készülékkapcsolót gőzelszívásra kell állítani.

A gőzelszívás különleges alkalmazása:

Ingek, nadrágok (vasalt éllel), rakott szoknyák, zakók, terítők.

- a szövetet az asztalra rögzíti, ezzel a gyűrődésképződést megakadályozza.
- lehetővé teszi, hogy a gőz a szálakba jobban behatoljon, ami lerövidíti az időszükségletet és javítja a vasalási eredményt.
- biztosítja a száraz vasalóasztalt és segít már a vasalás alatt a szövet megszárításában.

Gőzvasalás fújási funkcióval

Ábra 7

- A készülékkapcsolót fújás funkcióra kell állítani.

A fújás funkció jellemző alkalmazása:

Nagyon érzékeny anyagok, selyem blúzok, redők (rakott), hát részek, fodrok, bélelt zakók.

- biztosítja az érzékeny anyagok és ruhadarabok gyűrődésmentes vasalását egy légpárnán.
- kíméli az érzékeny ruhákat.

Száraz vasalás

Ábra 8

Gőz nélküli szárazvasaláshoz ki lehet kapcsolni a szellőző funkciókat (Be/Ki kapcsoló 0 álláson).

Az üzemeltetés befejezése

- A gőzös tisztítót és a vasalódeszkát ki-kapcsolni.
- A gőztisztítógép és a vasalóasztal hálózati kábelét húzza ki a dugaljából.
- A gőztisztítógépet a használati útmutatónak megfelelően helyezze üzemem kívül és tárolja.

Ábra 9

- A kábeltartót a vasalóasztal elpakolása előtt hajtja le.

A vasalóasztal tárolása

Ábra 10

- A vasalóasztalt mindkét kézzel fogja meg, röviden emelje meg és a mozgatósi kar segítségével hajtja össze.

Ábra 11

- A vasalóasztal hálózati vezetékét nagy sugárban a lábakra és a tartóra tekerje fel, a hálózati dugaljat nyomja be a tartón lévő lyukba.

Megjegyzés: A hálózati kábel feltekerése ugyanakkor biztonsági intézkedés is a vasalóasztal véletlenszerű kinyílása ellen.

Ábra 12

- A vasalóasztalt összehajtott állapotban lehet tárolni (a vasaló alátét legyen felül). A vasalóasztalt biztosan kell leállítani, hogy az eldőlést elkerülje! A szállítási biztosíték az alsó lábazat rögzítését szolgálja összehajtott állapotban.

Ápolás és karbantartás





A vasalóasztal tisztítása

Csak kihúzott hálózati dugónál, lehűlt vasaló és gőztisztítógép mellett tisztítsa!

- A vasalóasztalt és a felületeket puha, nedves ronggyal törölje le. Ne használjon tisztítószert!

A vasalódeszka huzatának tisztítása

Megjegyzés: Kérem, vegye figyelembe a következő szimbólumokat.

	Nem szabad mosni
	Nem szabad szárítógépben szárítani
	Forrón vasalja (200 °C)
	Nem szabad szárazon tisztítani
	Nem szabad nedvesen tisztítani

A vasalóasztal huzatának cseréje

A vasalónyomás, a porrészeccskék és bolyhok felvétele által a speciális vasalóasztal huzat áteresztése csökken és ezzel a vasalóasztal teljesítménye is.

- A használat gyakoriságától függően (azonban legalább 1x egy évben) kell a vasalóasztal huzatát cserélni.

Megrendelési szám 2.884-969

Garancia

Minden országban az illetékes forgalmazónk által kiadott garancia feltételek érvényesek. Az esetleges üzemzavarokat az Ön készülékén a garancia lejártáig költségmentesen elhárítjuk, amennyiben anyag- vagy gyártási hiba az oka. Garanciális esetben kérjük, forduljon a vásárlást igazoló bizonylattal kereskedőjéhez vagy a legközelebbi hivatalos szakszervizhez. (A címet lásd a hátoldalon)

Obecná upozornění

Vážení zákazniku,



Před prvním použitím svého zařízení si přečtěte tento původní návod k používání, řiďte se jím a uložte jej pro pozdější použití nebo pro dalšího majitele.

Používání v souladu s určením

- Žehlicí stůl je vybaven odsáváním páry a funkcí ofukování a je určen zejména pro použití při žehlení pomocí páry.
- Menší parní čističe je možné zavěšovat do úchyty přímo na držáku žehlicího stolu (požadavky viz v Technických údajích). Zařízení, která nesplňují tyto požadavky, je třeba stavět na podlahu
- Parní čističe se zapojují do zástrčky žehlicího prkna, žehlička se umístí na tepelně odolnou odkládací plochu na žehlicím prkně.

Ochrana životního prostředí



Obalové materiály jsou recyklovatelné. Obal nezhazujte do domácího odpadu, nýbrž jej odevzdejte k opětovnému zužitkování.

Informace o obsažených látkách (REACH)

Aktuální informace o obsažených látkách naleznete na adrese:

www.kaercher.com/REACH

Likvidace starého přístroje



Přístroj je vyroben z hodnotných recyklovatelných materiálů, které se dají dobře znovu využít. Likvidujte proto staré přístroje ve sběrnách k tomuto účelu určených.

Pokud přístroj likvidujete, znehodnotte ho tak, aby se nedal dále používat (např. odříznutím síťového kabelu a zástrčky).

Popis přístroje

Obsah dodávky je zobrazen na obale vašeho zařízení. Před vybalením přístroje zkontrolujte, zda je zásilka kompletní.

Pokud chybí části příslušenství nebo bylo transportem poškozeno, obraťte se na vaši prodejnu.

Upozornění: *Znázornění přístroje a obsluhy najdete na straně 2.*

- 1 Potah žehlicího prkna
- 2 Páka pro výškové nastavení
- 3 Spínač zap/vyp, zároveň spínač pro odsávání páry a funkci ofukování
- 4 Zástrčka pro parní čistič
- 5 Síťový kabel se zástrčkou
- 6 Flexibilní držák kabelu
- 7 Tepelně odolný podstavec pro odkládání žehličky
- 8 Držák parního čističe (parní čistič není součástí dodávky)

Technické parametry

Napětí	230 - 240 V
Max. přípojovací výkon zástrčky	2250 W
Větrání	21 W
Hmotnost	9,0 kg
Výškové nastavení	75 - 100 cm
Rozměry, ve složeném stavu (D x Š x V)	165x46x15 cm
Pro parní čističe zavěšené v držáku platí:	
Max. rozměry (D x Š x V)	360x240x290 mm
Max. váha	9,0 kg
Váš parní čistič musí být schválen pro provoz v zavěšení nebo vestoje.	

Bezpečnostní pokyny

Tento přístroj mohou používat děti od 8 let a osoby se sníženými tělesnými, vjemovými a duševními schopnostmi nebo osoby s nedostatečnými zkušenostmi nebo znalostmi, pokud přístroj používají s dohledem nebo pokud byly seznámeny s bezpečným používáním přístroje a s ním spojenými nebezpečími. Děti si s přístrojem nesmí hrát. Čištění a údržbu přístroje nesmí provádět děti bez dozoru.

⚠ **Pozor!**

- Přístroj zapojujte pouze na střídavý proud. Napětí musí být shodné s údaji o napětí na typovém štítku přístroje.
- Před každým použitím přístroje zkontrolujte síťový kabel a zástrčku. Poškozený síťový kabel je nutné nechat neprodleně vyměnit autorizovanou servisní službou, resp. odborníkem na elektrické přístroje.
- Nikdy se nedotýkejte síťového kabelu a zásuvky vlhkýma rukama.
- Síťový kabel uchopte jen u zástrčky, netahejte kabel ze zástrčky.

⚠ **Varování**

- Obalový materiál (umělohmotný sáček, polystyren atd.) je potenciálním zdrojem nebezpečí a neměl by se dostat do rukou dětí.
- Elektrické části (spínač pro funkci větrání, zástrčka) se nesmí dostat do kontaktu s vodou.
- Přístroj neponořujte do vody.
- Síťový kabel nenechávejte viset dolů. Zabraňte zlomení kabelu.
- Při používání parní žehličky zabraňte tomu, aby se pára dostala do kontaktu s elektrickými částmi.
- Neodborné opravy mohou způsobit uživatelé značné nebezpečí a mohou mít za následek zánik záručních nároků. Opravy by měla provádět jen servisní služba Kärcher nebo autorizovaný personál.

Pozor

- Žehlicí prkno používejte a skladujte mimo dosah dětí.
- Síťový kabel vytáhněte ze zástrčky vždy, když opouštíte místnost, před každým čištěním, údržbou a po použití.
- Během práce s žehlicím prknem nehýbejte.
- Výškové nastavení žehlicího prkna musí vždy zapadnout. Páky pro výškové nastavení se během žehlení nedotýkejte.
- Žehlicí prkno používejte jen k účelu, k němuž je určeno, nepoužívejte ho jako odkládací plochu, sedátko atd.
- Nežehlete mokré prádlo, pouze prádlo navlhčené nebo suché.
- Záruku za škody vzniklé nesprávným či neodborným/neoprávněným zacházením s přístrojem firma Kärcher nepřijímá.

Uvedení přístroje do provozu

Instalace žehlicího prkna

Žehlicí prkno umístěte na pevný a rovný podklad!

ilustrace 1

- Síťový kabel žehlicího prkna odmotajte a podstavec opatrně posuňte dopředu. Žehlicí stůl se rozloží a lze ho aretovat v požadované poloze. Následně spusťte žehlicí stůl na zem.

ilustrace 2

Žehlicí prkno lze nastavit v 6 stupních (max. výška cca 100 cm) a umožňuje žehlení ve stoje i v sedě.

- Pro výškové nastavení žehlicí plochu uchopte oběma rukama, žehlicí prkno mírně zvedněte a ručně zvedněte ovládací páku. (Mírné zvednutí žehlicího prkna slouží jako bezpečnostní funkce proti neúmyslnému spuštění). Žehlicí prkno je zablokované až po slyšitelném zapadnutí.

ilustrace 3

- Namontujte flexibilní držák kabelu, posunutí doleva nebo doprava je možné.

Připojte vyvíječ páry

ilustrace 4

- Síťovou zástrčku žehlicího prkna zapojte do zástrčky.
- Parní čistič uveďte do provozu dle popisu.
- Síťovou zástrčku parního čističe zapojte do zástrčky na žehlicím prkně. Tím bude zaručen přívod proudu pro parní čistič.

ilustrace 5

- Žehličku parního čističe položte na odstavňovou plochu a přívodní šňůru žehličky vložte do flexibilního držáku kabelu.

Žehlicí prkno a parní čistič jsou nyní připraveny k provozu.

Žehlení

Pro bezpečné užívání žehlicího prkna dodržujte následující pokyny!

Upozornění:

Vždy dodržujte pokyny pro žehlení, které jsou uvedeny na oděvech a pokyny a předpisy v návodu k použití parního čističe a žehličky!

Při žehlení s párou musí být dmychadlo vždy zapnuté, jinak dojde k tvorbě kondenzované vody.

Při přepnutí mezi funkcemi větrání (např. vyfukování nebo odsávání) dochází v důsledku změny směru otáčení dmychadla krátkodobě ke klidovému stavu. Proto před další prací několik sekund počkejte.

Při pracovních přestávkách během žehlení se horká žehlička odstaví na odolný podklad, předtím vypněte funkci páry.

Žehlení parou s parním odsáváním

ilustrace 6

- Přístrojový spínač pro nastavení parního odsávání.

Specifické použití parního odsávání:

Košile, kalhoty (s puky), skládané sukně, saka, ubrusy.

- Fixuje tkaninu k žehlicímu prknu a zabraňuje mačkání.

- Způsobuje, že pára vlákny lépe proniká, což snižuje časovou náročnost a zlepšuje výsledek žehlení.
- Zaručuje suché žehlicí prkno a pomáhá sušit tkaninu už během žehlení.

Parní žehlení s funkcí ofukování

ilustrace 7

- Přístrojový spínač nastavte na funkci ofukování.

Specifické použití funkce ofukování:

Velmi citlivé látky, hedvábné halenky, sklaďy (záhyby v pase), partie zad, nabírání, saka s vnitřní podšívkou.

- Umožňuje žehlení látek a oděvů se sklonem k mačkání na vzduchovém polštáři.
- Šetří citlivé prádlo.

Žehlení nasucho

ilustrace 8

Pro suché žehlení bez páry mohou zůstat funkce větrání i vypnuté (spínač zap/vyp do polohy 0).

Ukončení provozu

- Vypněte parní čistič a žehlicí stůl.
- Síťový kabel parního čističe a žehlicího prkna vytáhněte ze zástrčky.
- Parní čistič odpojte dle návodu k použití mimo provoz a uschovejte jej.

ilustrace 9

- Držák kabelu před uložením žehlicího prkna sklopte.

Skladování žehlicího prkna

ilustrace 10

- Žehlicí prkno uchopte oběma rukama, krátce ho zvedněte a složte pomocí ovládací páky.

ilustrace 11

- Síťový kabel žehlicího prkna s velkým poloměrem obtočte kolem nožek a odkládací plochy, síťovou zástrčku umístěte do připraveného otvoru na držáku.

Upozornění: *Obtočení síťového kabelu je současně pojistkou proti neúmyslnému rozložení žehlicího prkna.*

ilustrace 12

- Žehlicí prkno je možné skladovat ve složeném stavu (místo pro odkládání žehličky nahoru). Žehlicí prkno odstavte bezpečně tak, aby nedošlo k jeho překlopení! Převážní pojistka zajišťuje fixaci podstavce ve složeném stavu.

Ošetřování a údržba





Čištění žehlicího prkna

Čištění provádějte jen v případě, že je vytažena přírodní šňůra ze zástrčky a že jsou žehlička a parní čistič studené!

- Žehlicí prkno a jeho povrch očistěte měkkým vlhkým hadříkem. Nepoužívejte čisticí prostředky!

Čištění potahu žehlicího stolu

Upozornění: Prosíme respektujte následující symboly.

	Nemýt
	Nesušit v sušičce na prádlo
	Vyžehlete horkou žehličkou (200 °C)
	Neprovádět suché čištění
	Neprovádět mokré čištění

Výměna potahu žehlicího prkna

Tlakem při žehlení a zachycováním částic prachu a žmolků se snižuje propustnost speciálního potahu na žehlicí prkno a tím výkon žehlicího prkna.

- Podle četnosti používání (avšak nejméně 1x za rok) by se měl potah žehlicího prkna vyměnit.

Objednací číslo

2.884-969

Záruka

V každé zemi platí záruční podmínky vydané příslušnou distribuční společností. Případné poruchy zařízení odstraníme během záruční lhůty bezplatně, pokud byl jejich příčinou vadný materiál nebo výrobní závady. V případě uplatňování nároku na záruku se s dokladem o zakoupení obraťte na prodejce nebo na nejbližší oddělení služeb zákazníkům.

(Adresy poboček najdete na zadní straně)

Splošna navodila

Spoštovani kupec,



Pred prvo uporabo Vaše naprave preberite to originalno navodilo za uporabo, ravnajte se po njem in shranite ga za morebitno kasnejšo uporabo ali za naslednjega lastnika.

Namenska uporaba

- Na likalni mizi obstaja odsesavanje pare in pihalna funkcija, namenjena pa je predvsem za parno likanje.
- Manjši parni čistilniki se lahko obesijo v nased direktno na držalu likalne mize (zahteve glejte v tehničnih podatkih). Naprave, ki ne zadostujejo tem zahtevam, se morajo postaviti na tla
- Parni čistilniki se vklopijo v vtičnico likalne mize, likalnik najde mesto na polički, ki je odporna proti visoki temperaturi, na likalni mizi.

Varstvo okolja



Embalazo je mogoče reciklirati. Prosimo, da embalaže ne odlagate med gospodinjski odpad, pač pa jo oddajte v ponovno predelavo.

Opozorila k sestavinam (REACH)

Aktualne informacije o sestavinah najdete na:

www.kaercher.com/REACH

Odstranitev stare naprave



Stare naprave vsebujejo pomembne materiale, ki so namenjeni za nadaljnjo predelavo. Zato stare naprave zavrzite s pomočjo ustreznih zbiralnih sistemov.

Če se bo naprava odvrгла, je treba onemogočiti njeno uporabo (npr. odrežite omrežni kabel in vtič).

Opis naprave

Obseg dobave Vaše naprave je prikazan na embalaži. Pri jemanju stroja iz embalaže preverite popolnost vsebine.

Pri manjkajočem priboru ali transportnih škodah obvestite Vašega prodajalca.

Opozorilo: slike naprave in upravljanja se nahajajo na strani 2.

- 1 Prevlaka za likalno mizo
- 2 Ročica za nastavitev višine
- 3 Stikalo za vklop/izklop, hkrati stikalo za odsesavanje pare in pihalno funkcijo
- 4 Vtičnica za parni čistilnik
- 5 Omrežni priključni kabel z vtičem
- 6 Fleksibilni nosilec kabla
- 7 Polička za likalnik, odporna proti visoki temperaturi
- 8 Nosilec za parni čistilnik (parni čistilnik ni del dobavnega obsega)

Tehnični podatki

Napetost	230 - 240 V
Maks. priključna moč vtičnice	2250 W
Prezračevanje	21 W
Teža	9,0 kg
Prestavitev višine	75 - 100 cm
Dimenzije, zloženo (D x Š x V)	165x46x15 cm

Za parne čistilnike, ki so obešeni na držalu, velja:

Maks. dimenzije (D x Š x V)	360x240x290 mm
Maks. teža	9,0 kg
Parni čistilnik mora biti atestiran za obratovanje v obešenem oz. stoječem položaju.	

Varnostni napotki

To napravo lahko uporabljajo otroci od 8 let dalje in osebe z zmanjšanimi telesnimi, senzoričnimi ali duševnimi sposobnostmi ali s pomanjkanjem izkušenj in znanja, kadar so pod nadzorom ali so bili podučeni o varni rabi naprave in s tem povezanimi nevarnostmi. Otroci se z napravo ne smejo igrati. Čiščenja in uporabniškega vzdrževanja otroci ne smejo izvajati brez nadzora.

⚠ Nevarnost

- Stroj priključujte samo na izmenični tok. Napetost se mora ujemati s tipsko ploščico stroja.
- Pred vsako uporabo preverite omrežni kabel z vtičem glede poškodb. Poškodovan omrežni kabel naj pooblaščen uporabniški servis/elektro strokovnjak takoj zamenja.
- Omrežnega kabla in vtičnice nikoli ne prijemajte z mokrimi rokami.
- Omrežnega kabla ne vlecite iz vtičnic za kabel, temveč ga prijemajte le za vtič.

⚠ Opozorilo

- Embalaža (plastične vrečke, polistirol, itd.) predstavlja potencialen vir nevarnosti in ne sme priti v otroške roke.
- Električne komponente (stikalo za prežračevanje, vtičnica) ne smejo priti v stik z vodo.
- Naprave ne potaplajte v vodo.
- Omrežni kabel ne sme viseti navzdol. Preprečite prepogibanje kabla.
- Pri uporabi parnega likalnika ne usmerjajte pare v električne komponente.
- Nestrokovna popravila lahko povzročijo znatno nevarnost za uporabnika in izničijo pravico do garancije. Popravila sme izvajati le uporabniški servis podj. Kärcher ali pooblaščen osebje.

Pozor

- Likalno mizo uporabljajte in hranite izven otroškega dosega.

- Omrežni vtič izvlecite pred vsako zapustitvijo prostora, pred vsakim čiščenjem in nego in po uporabi.
- Med delom likalne mize ne premikajte.
- Nastavitev višine likalne mize mora biti vedno v zablokirani poziciji. Med likanjem ne predstavljajte ročice za prestavitel višine.
- Likalno mizo uporabljajte le namensko in je ne koristite za odlaganje predmetov, sedenje ipd.
- Ne likajte mokrega, temveč le likalno vlažno ali suho perilo.
- Če se naprava nenamensko ali nepravilno uporablja, ne prevzemamo odgovornosti za morebitno škodo.

Zagon

Postavitev likalne mize

Likalno mizo postavite na trdno, ravno podlago!

Slika 1

- Odvijte omrežni kabel likalne mize in podstavek previdno premaknite v smeri naprej. Likalna miza se razklopi in se lahko blokira v željeno pozicijo. Nato likalno mizo spustite na tla.

Slika 2

Višina likalne mize je prestavljiva na 6 stopenj (maks. višina ca. 100 cm) in omogoča likanje stoje in sede.

- Za prestavitev višine z obema rokama primite likalno površino, rahlo privzdignite likalno mizo in z eno roko povlecite preklopno ročico navzgor. (Rahel dvig likalne mize pri tem služi kot varnostna funkcija proti nehotenemu pritisku). Šele po slišnem zaskoku je likalna miza ponovno blokirana.

Slika 3

- Montirajte fleksibilen nosilec kabla, možen je premik na levo ali desno.

Priključitev proizvajalnika pare

Slika 4

- Omrežni vtič likalne mize vtaknite v stensko vtičnico.
- Parni čistilnik zaženite, kot je opisano.
- Omrežni vtič parnega čistilnika vtaknite v vtičnico na likalni mizi. S tem se zagotovi napajanje parnega čistilnika.

Slika 5

- Likalnik s parnega čistilnika postavite na poličko in vodnik likalnika vtaknite v fleksibilen nosilec kabla.

Likalna miza in parni čistilnik sta tako pripravljena za obratovanje.

Likanje

Za varno uporabo likalne mize upoštevajte in se držite sledečih opozoril!

Opozorilo:

Na vsak način vedno upoštevajte predpis za likanje, ki je priložen na notranji strani oblačila, ter opozorila in predpise v navodilu za obratovanje parnega čistilnika in likalnika! Pri likanju s paro mora biti vedno vklopljen ventilator, sicer se tvori kondenzat.

Pri preklopu med prezračevalnimi funkcijami (izpihovanje oz. odsesavanje) pride zaradi spremembe smeri vrtenja ventilatorja do kratkotrajnega mirovanja. Zato pred nadaljevanjem dela nekaj sekund počakajte. Pri delovnih premorih med likanjem se vroč likalnik odstavi na poličko, odporno proti visoki temperaturi, pred tem pa, prosimo, izklopite parno funkcijo.

Parno likanje z odsesavanjem pare

Slika 6

- Stikalo naprave postavite v položaj odsesavanja pare.

Specifična uporaba odsesavanja pare:

Srajce, hlače (z likalnim robom), nagubana krila, suknjiči, prti.

- fiksira tkanino na mizo, s tem vpliva proti nastajanju gub.
- povzroči, da para bolje prodre v vlakna, kar skrajša čas in izboljša likalni učinek.

- zagotovi suho likalno mizo in pomaga, da se tkanina že med likanjem posuši.

Parno likanje s pihalno funkcijo

Slika 7

- Stikalo naprave v položaju pihalna funkcija.

Specifična uporaba pihalne funkcije:

Zelo občutljivo blago, svilene bluže, pregibi (gube), hrbtni deli, volančki, suknjiči z notranjo podlogo.

- zagotovi likanje občutljivih tkanin in oblačil brez gub na zračni blazini.
- varuje občutljivo perilo.

Suho likanje

Slika 8

Za suho likanje brez pare lahko ostanejo prezračevalne funkcije izklopljene (stikalo za vklop/izklop v položaju 0).

Zaključek obratovanja

- Izklopite parni čistilnik in likalno mizo.
- Omrežni kabel parnega čistilnika in likalne mize izvlecite iz vtičnic.
- Parni čistilnik izklopite in shranite, kot je opisano v navodilu za obratovanje.

Slika 9

- Preden likalno mizo pospravite prekucnite nosilec kabla.

Shranjevanje likalne mize

Slika 10

- Likalno mizo primite z obema rokama, jo na kratko privzdignite in s pomočjo preklonpe ročice zložite.

Slika 11

- Omrežni kabel likalne mize z velikimi zavoji ovijte okoli nog in poličke, omrežni vtič vtaknite v predviden izrez na nosilcu.

Opozorilo: *Ovijanje omrežnega kabla je hrti tudi varovalni ukrep proti nehotenemu razklopu likalne mize.*

Slika 12

- Likalno mizo lahko v zloženem stanju pospravite (polička za likalnik je zgoraj). Pri tem likalno mizo varno položite, da

preprečite prekucnitev! Transportna zaščita skrbi za fiksiranje podstavka v zloženem stanju.

Nega in vzdrževanje





Čiščenje likalne mize

Čiščenje le pri izvlečenem omrežnem vtiču, ohlajenem likalniku in parnem čistilniku!

➔ Likalno mizo in površine obrišite z mehko vlažno krpo. Ne uporabljajte čistilnih sredstev!

Čiščenje prevleke za likalno mizo

Opozorilo:Upoštevajte naslednje simbole.

	Ne perite
	Ne sušite v sušilnem stroju
	Likajte vroče (200 °C)
	Ne čistite kemično
	Ne čistite mokro

Zamenjava prevleke za likalno mizo

Zaradi likalnega pritiska in zaprašeniosti se prepustnost specialne prevleke za likalno mizo zmanjšuje in s tem tudi zmogljivost likalne mize.

➔ Odvisno od pogostosti uporabe (vendar najmanj 1x na leto) se mora prevleka za likalno mizo zamenjati.

Naročniška številka 2.884-969

Garancija

V vsaki državi veljajo garancijski pogoji, ki jih določa naše prodajno predstavništvo. Morebitne motnje na napravi, ki so posledica materialnih ali proizvodnih napak, v času garancije brezplačno odpravljamo. V primeru uveljavljanja garancije, se z originalnim računom obrnite na prodajalca oziroma najbližji uporabniški servis. (naslov glejte na hrbtni strani)

Instrukcje ogólne

Szanowny Kliencie!



Przed pierwszym użyciu urządzenia należy przeczytać oryginalną instrukcję obsługi, postępować według jej wskazań i zachować ją do późniejszego wykorzystania lub dla następnego użytkownika.

Użytkowanie zgodne z przeznaczeniem

- Deska do prasowania dysponuje funkcjami odsysania oraz wydmuchiwania pary i jest przeznaczona głównie do prasowania z użyciem pary.
- Mniejsze oczyszczacze parowe można zawiesić bezpośrednio na uchwycie przy desce (wymagania, zob. Dane techniczne). Sprzęty nie spełniające tych wymagań, trzeba postawić na podłodze.
- Oczyszczacze parowe podłącza się do gniazda na desce, a żelazko ustawia się na żaroodpornej podkładce.

Ochrona środowiska



Materiały użyte do opakowania nadają się do recyklingu. Opakowania nie należy wrzucać do zwykłych pojemników na śmieci, lecz do pojemników na surowce wtórne.

Wskazówki dotyczące składników (REACH)

Aktualne informacje dotyczące składników znajdują się pod:

www.kaercher.com/REACH

Usuwanie zużytych urządzeń



Zużyte urządzenia zawierają cenne surowce wtórne, które powinny być oddawane do utylizacji. Z tego powodu należy usuwać zużyte urządzenia za pośrednictwem odpowiednich systemów utylizacji.

Kiedy urządzenie jest wycofywane z użycia, należy uniemożliwić jego dalsze używanie (np. przez obcięcie kabla i wtyczki).

Opis urządzenia

Zakres dostawy urządzenia przedstawiony jest opakowaniu. Podczas rozpakowywania urządzenia należy sprawdzić, czy w opakowaniu znajdują się wszystkie elementy.

W przypadku stwierdzenia braków w akcesoriach lub uszkodzeń przy transporcie należy zwrócić się do dystrybutora.

Wskazówka: *Ilustracje urządzenia i jego obsługi znajdują się na stronie 2.*

- 1 Pokrowiec na deskę do prasowania
- 2 Drażek do regulacji wysokości
- 3 Włącznik/wyłącznik, jednocześnie przełącznik dla funkcji odsysania i wydmuchiwania pary
- 4 Gniazdo wtykowe dla oczyszczacza parowego
- 5 Przewód zasilający z wtyczką
- 6 Elastyczny uchwyt na kabel
- 7 Żaroodporna podstawka pod żelazko
- 8 Uchwyt dla oczyszczacza parowego (oczyszczacz parowy nie jest częścią dostawy)

Dane techniczne

Napięcie	230 - 240 V
Maks. moc przyłączo- wa gniazda wtykowego	2250 W
Wentylacja	21 W
Ciężar	9,0 kg
Regulacja wysokości	75 - 100 cm
Wymiary, złożone (Dł. x Szer. x Wys.)	165x46x15 cm

Dla oczyszczaczy parowych zawieszonych na uchwycie:

Maks. wymiary (Dł. x Szer. x Wys.)	360x240x290 mm
Maks. ciężar	9,0 kg

Oczyszczacz parowy musi być dopuszczony do użytku zarówno w pozycji wiszącej, jak i stojącej.

Zasady bezpieczeństwa

Niniejsze urządzenie może być obsługiwane przez dzieci od 8 roku życia i przez osoby o ograniczonych możliwościach fizycznych, sensorycznych i mentalnych albo takie, którym brakuje doświadczenia i wiedzy na temat jego używania, jeżeli są one nadzorowane lub otrzymały wskazówki na temat bezpiecznego użytkowania urządzenia i połączonych z tym niebezpieczeństw. Dzieci nie mogą się bawić tym urządzeniem. Czyszczenie i konserwacja nie może być przeprowadzana przez dzieci bez nadzoru.

⚠ Niebezpieczeństwo

- Urządzenie podłączać jedynie do prądu zmiennego. Napięcie musi być zgodne z napięciem podanym na tabliczce znamionowej urządzenia.
- Przed każdym użyciem sprawdzić kabel sieciowy z wtyczką pod względem uszkodzeń. Uszkodzony kabel należy wymienić korzystając z pomocy autoryzowanego punktu obsługi klienta lub wyspecjalizowanego elektryka.
- Kable i gniazda nigdy nie należy obsługiwać mokrymi rękami.
- Kabel sieciowy chwytać jedynie za wtyczkę, nie wyciągać go z gniazda sieciowego ciągnąc za sam kabel.

⚠ Ostrzeżenie

- Materiał pakunkowy (plastikowa torba, polistyren itd.) stanowi potencjalne źródło zagrożenia i nie powinien dostać się w ręce dzieci.
- Części elektryczne (przełącznik funkcji wentylacyjnej, gniazdo sieciowe) nie mogą mieć kontaktu z wodą.
- Nie zanurzać urządzenia w wodzie.
- Kabel sieciowy nie powinien zwisać. Należy unikać zginania kabla.
- Przy używaniu żelazka na parę nie narażać żadnych elektrycznych elementów.
- Niefachowo przeprowadzone naprawy prowadzą do poważnego zagrożenia

użytkownika oraz do anulacji gwarancji. Naprawy mogą przeprowadzać jedynie pracownicy działu obsługi klienta firmy Kärcher lub inny upoważniony do tego personel.

Uwaga

- Deski do prasowania należy używać i przechowywać z dala od dzieci.
- Wtyczkę sieciową wyciągać w przypadku każdego opuszczenia pomieszczenia, przed każdym czyszczeniem i oglądem oraz po użyciu.
- Podczas pracy nie poruszać deską do prasowania.
- Przy zmianie wysokości deski do prasowania, musi ona zawsze "zaskoczyć" w nowej pozycji. Podczas prasowania nie obsługiwać dźwigni do regulacji wysokości.
- Deskę do prasowania należy używać jedynie zgodnie z jej przeznaczeniem, a nie jako podstawkę, siedzenie itd.
- Nie prasować rzeczy mokrych, a jedynie zwilżone parą lub suche.
- Za ewentualne uszkodzenia wynikające z wykorzystywania urządzenia niezgodnie z przeznaczeniem lub w sposób wadliwy/nieprawidłowy, firma nie podejmuje odpowiedzialności.

Uruchomienie

Montaż deski do prasowania

Deskę ustawić na twardym, równym podłożu!

Rysunek 1

- ➔ Rozwinąć kabel sieciowy i przesunąć blat deski ostrożnie do przodu. Deska otworzy się i jest gotowa do zablokowania w żądanej pozycji. Potem opuścić deskę do prasowania na podłogę.

Rysunek 2

Deska do prasowania ma 6 poziom—w regulacji wysokości (maks. wysokość ok. 100 cm) i umożliwi prasowanie w pozycji stojącej i siedzącej.

- ➔ W celu regulacji wysokości powierzchni deski chwycić obiema rękami, lekko

podnieść i jedną ręką podnieść dźwignię uruchamiającą. (Niewielkie podniesienie deski pełni funkcję bezpieczeństwa przed niezamierzonym uruchomieniem dźwigni).

Dopiero po słyszalnym zatrzaśnięciu, deska jest ponownie zablokowana.

Rysunek 3

→ Podłączyć elastyczny kabel, jest możliwe przesunięcie w prawo lub w lewo.

Podłączyć generator pary

Rysunek 4

- Wtyczkę deski do prasowania wsadzić w gniazdo w ścianie.
- Urządzenie parowe uruchomić zgodnie z opisem.
- Wtyczkę urządzenia parowego wsadzić w gniazdo wtykowe na desce. Zapewni to urządzeniu dopływ prądu.

Rysunek 5

→ Żelazko stawiać na podstawce oczyszczacza parowego a kabel zasilający zawiesić na elastycznym uchwycie.

Deska do prasowania i oczyszczacz parowy są teraz gotowe do pracy.

Prasowanie

Aby bezpiecznie korzystać z deski do prasowania, należy kierować się następującymi wskazówkami!

Wskazówki:

Zawsze należy przestrzegać przepisów dotyczących prasowania, które zamieszczone są na ubraniu jak również wskazówek i przepisów w instrukcji obsługi oczyszczacza parowego i żelazka!

Podczas prasowania parą dmuchawa musi być zawsze włączona, w innym wypadku dojdzie do skraplania się wody.

Podczas przełączenia funkcji wentylacyjnych (wydmuchiwanie lub zasysanie) urządzenie zatrzymuje się na krótko w wyniku zmiany kierunku obrotu dmuchawy. Z tego powodu przed podjęciem dalszych prac, należy odczekać kilka sekund.

Podczas przerw w prasowaniu gorące żelazko należy odstawiać na żaroodporną

podstawkę, wcześniej wyłączwszy funkcję parowania.

Prasowanie parowe z zasysaniem pary

Rysunek 6

→ Przełącznik ustawić w pozycji zasysania pary.

Specyficzne zastosowanie zasysania pary:

koszule, spodnie (z kantami), sukienki plisowane, marynarki, obrusy.

- unieruchamia tkaninę na desce, dzięki temu uniemożliwia tworzenie się kantów.
- działa tak, że para lepiej dochodzi do kantów, co zmniejsza czas pracy i ulepsza wynik prasowania.
- gwarantuje suchą deskę i pomaga już podczas prasowania wysuszyć tkaninę.

Prasowanie parą z funkcją wydmuchiwania

Rysunek 7

→ Przełącznik w pozycji funkcji wydmuchiwania.

Specyficzne zastosowanie funkcji wydmuchiwania:

Bardzo delikatne materiały, bluzki jedwabne, plisy (zakładki), części tylne, falbanki, marynarki z podpinką.

- gwarantuje prasowanie delikatnych materiałów i ubrań bez kantów na poduszce powietrznej.
- chroni delikatne materiały.

Prasowanie na sucho

Rysunek 8

Do prasowania na sucho bez pary można również wyłączyć funkcje wentylacyjne (włącznik/wyłącznik w pozycji 0).

Zakończenie pracy

- Wyłączyć oczyszczacz parowy i deskę do prasowania.
- Wyciągnąć z gniazda kabel sieciowy oczyszczacza parowego i deski.
- Oczyszczacz parowy wycofać z użytku i przechowywać zgodnie z instrukcją obsługi.

Rysunek 9

- Uchwyt kabla zwolnić przed przygotowaniem do przechowania deski.

Przechowywanie deski do prasowania

Rysunek 10

- Chwycić deskę dwoma rękoma, lekko podnieść i zatrzasnąć przy pomocy dźwigni uruchamiającej.

Rysunek 11

- Połączyć kabel sieciowy deski z dużymi promieniami na stopie i podstawce, wtyczkę wsadzić w przewidziane do tego miejsce na uchwycie.

Wskazówka: *Owinięcie kabla jest jednocześnie środkiem bezpieczeństwa na wypadek niepożądanego rozłożenia się deski.*

Rysunek 12

- Deska może być przechowywana w pozycji złożonej (podstawka na żelazko znajduje się u góry). Deskę ustawić bezpiecznie, aby się nie przewróciła! Zabezpieczenie transportowe zapewnienia unieruchomienie podstawy w pozycji zamkniętej.

Czyszczenie i konserwacja





Czyszczenie deski do prasowania

Czyszczenie przeprowadzać jedynie gdy wyciągnięta jest wtyczka, a żelazka i urządzenia parowe wystygły!

- Deskę i powierzchnie przecierać miękką, wilgotną ściereczką. Nie używać żadnych środków czyszczących!

Czyszczenie deski do prasowania

Wskazówka: Zwrócić uwagę na poniższe symbole.

	Nie myć
	Nie suszyć w suszarce do bielizny
	Prasować na gorąco (200°C)
	Nie czyścić na sucho
	Nie czyścić na mokro

Wymiana pokrowca deski do prasowania

Przez nacisk podczas prasowania i osiadanie kurzu i kłębków zmniejsza się przepuszczalność specjalnego pokrowca i w ten sposób wydajność deski do prasowania.

- W zależności od częstotliwości używania (jednak przynajmniej raz w roku) pokrowiec na deskę powinien być zmieniany.

Nr katalogowy

2.884-969

Gwarancja

W każdym kraju obowiązują warunki gwarancji określone przez odpowiedniego lokalnego dystrybutora. Ewentualne usterek urządzenia usuwane są w okresie gwarancji bezpłatnie, o ile spowodowane są błędem materiałowym lub produkcyjnym. W sprawach napraw gwarancyjnych prosimy kierować się z dowodem zakupu do dystrybutora lub do autoryzowanego punktu serwisowego.

(Adres znajduje się na odwrocie)

Observații generale

Mult stimate client,



Înainte de prima utilizare a aparatului dvs. citiți acest instrucțiune original, respectați instrucțiunile cuprinse în acesta și păstrați-l pentru întreținerea ulterioară sau pentru următorii posesori.

Utilizarea corectă

- Masa de călcat are un sistem de absorbție a aburilor și o funcție de suflare, ea fiind prevăzută mai ales pentru călcarea cu aburi.
- Curățătoarele cu abur mici pot fi agățate direct în locașul de pe suportul mesei de călcat (cerințele se găsesc la datele tehnice). Aparatele care nu corespund acestor cerințe trebuie amplasate pe podea.
- Curățătoarele cu aburi se conectează la priza mesei de călcat și fierul de călcat poate fi așezat pe suprafața rezistentă la căldură a mesei de călcat.

Protecția mediului înconjurător



Materialele de ambalare sunt reciclabile. Ambalajele nu trebuie aruncate în gunoiul menajer, ci trebuie duse la un centru de colectare și revalorificare a deșeurilor.

Observații referitoare la materialele conținute (REACH)

Informații actuale referitoare la materialele conținute puteți găsi la adresa: www.kaercher.com/REACH

Dezafectarea aparatului vechi



Aparatele vechi conțin materiale reciclabile valoroase, care pot fi supuse unui proces de revalorificare. Din acest motiv, vă rugăm să apelați la centrele de colectare abilitate pentru eliminarea aparatelor vechi.

Când aparatul este scos din uz, se vor lua măsuri pentru a împiedica folosirea lui (de ex. prin tăierea cablului de alimentare și a stecherului).

Descrierea aparatului

Pachetul de livrare a aparatului dvs. este ilustrat pe ambalaj. La despachetare, verificați dacă conținutul pachetului este complet.

Informați imediat distribuitorul dumneavoastră dacă lipsesc părți componente sau dacă intervin defecțiuni la transport.

Observație: *Figuri ale aparatului și indicații pentru utilizare se găsesc la pagina 2.*

- 1 Husa mesei de călcat
- 2 Manetă pentru reglarea înălțimii
- 3 Comutator pornit/oprit, respectiv comutator pentru absorbție aburi și funcție de suflare
- 4 Conector pentru curățătorul cu aburi
- 5 Cablu de alimentare cu ștecăr
- 6 Suport de cablu flexibil
- 7 Suprafață rezistentă la căldură pentru așezarea călcătorului
- 8 Suport pentru curățătorul cu abur (curățătorul cu abur nu este inclus în livrare)

Date tehnice

Tensiune	230 - 240 V
Putere max. a prizei	2250 W
Aerisire	21 W
Masa	9,0 kg
Reglare înălțime	75 - 100 cm
Dimensiuni, închisă (lungime x lățime x înălțime)	165x46x15 cm
Pentru curățătoarele cu abur agățate în suport sunt valabile următoarele:	
Dimensiuni maxime (lungime x lățime x înălțime)	360x240x290 mm
Greutate max.	9,0 kg
Curățătorul cu abur trebuie să fie prevăzut pentru folosirea în poziție verticală.	

Măsurile de siguranță

Acest aparat poate fi utilizat de către copiii de peste 8 ani și persoane cu capacități fizice, senzoriale sau mintale limitate sau de către persoane care nu dispun de experiența sau cunoștința necesară doar atunci când sunt supravegheați și au fost instruiți în prealabil în legătură cu utilizarea sigură a aparatului și cunosc pericolele legate de acesta. Nu lăsați copiii să se joace cu aparatul. Curățarea și întreținerea fierului de călcat pot fi efectuate de copii doar dacă sunt nesupravegheați.

⚠ Pericol

- Aparatul se conectează numai la curent alternativ. Tensiunea trebuie să corespundă celei de pe plăcuța aparatului.
- Înainte de fiecare utilizare, verificați cablul de alimentare, pentru a constata dacă prezintă deteriorări. Cablul de alimentare deteriorat trebuie înlocuit imediat la un atelier electric / service autorizat.
- Nu apucați niciodată cablul de alimentare și priza cu mâinile ude.
- Cablul de alimentare se va apuca direct de ștecher și echipamentul nu se va scoate din priză trăgând de cablu.

⚠ Avertisment

- Ambalajele (pungi de plastic, polistiren etc.) reprezintă o posibilă sursă de pericol și nu trebuie să ajungă în mâinile copiilor.
- Componentele electrice (comutatorul pentru ventilator, priză) nu trebuie să ajungă în contact cu apă.
- Nu scufundați aparatul în apă.
- Nu lăsați cablul de alimentare să atârne în jos. Evitați îndoirea cablului.
- Când folosiți călcătorul cu aburi, aveți grijă să nu ajungă aburi pe componentele electrice.
- Reparațiile efectuate necorespunzător reprezintă o sursă de pericole pentru utilizator și duc la anularea garanției. Reparațiile trebuie efectuate doar de

service-ul Kärcher sau de persoane autorizate.

Atenție

- Nu lăsați copiii în apropierea mesei de călcat.
- Scoateți ștecherul din priză când ieșiți din încăperea, înainte de lucrările de curățare și îngrijire și după fiecare utilizare.
- Nu mișcați masa de călcat în timpul lucrului.
- Maneta pentru reglarea înălțimii mesei de călcat trebuie să fie în poziția blocată. Nu acționați maneta de reglare a înălțimii în timp ce călcați.
- Folosiți masa de călcat numai în scopul pentru care a fost prevăzută, nu ca suport sau pentru a sta pe ea.
- Nu călcați rufe ude, ci doar rufe umezite pentru călcat sau uscate.
- Dacă aparatul este utilizat pentru alte scopuri decât cele prevăzute sau este deservit în mod eronat/necorespunzător, atunci nu putem garanta pentru eventualele defecțiuni apărute.

Punerea în funcțiune

Montarea mesei de călcat

Așezați masa de călcat pe o suprafață stabilă, plană.

Figura 1

→ Desfășurați cablul de alimentare al mesei de călcat și împingeți cadrul ușor înainte. Masa de călcat se deschide și poate fi fixată în poziția dorită. Lăsați apoi masa de călcat pe podea.

Figura 2

Înălțimea mesei de călcat poate fi reglată în 6 trepte (înălțimea maximă aprox. 100 cm) și permite călcarea atât dacă stați în picioare, cât și dacă vă așezați.

→ Pentru a regla înălțimea, prindeți suprafața de călcat cu ambele mâini, ridicăți ușor masa de călcat și cu o mână trageți în sus maneta de reglare. (Ridicarea ușoară a mesei de călcat reprezintă

și o funcție de siguranță împotriva acțiunii accidentale a manetei).

Masa de călcat este fixată abia când se aude un sunet de fixare în poziție.

Figura 3

→ Montați suportul de cablu flexibil, el poate fi mutat în stânga și în dreapta.

Conectarea dispozitivului de generare a aburilor

Figura 4

→ Introduceți ștecherul mesei de călcat în priză.

→ Puneți în funcțiune curățătorul cu aburi, conform descrierii.

→ Introduceți fișa curățătorului cu aburi în priza aflată pe masa de călcat. În acest mod se asigură alimentarea cu curent a curățătorului cu aburi.

Figura 5

→ Luați călcătorul de pe curățătorul cu aburi și puneți-l pe suport, după care prindeți cablul călcătorului în suportul de cablu flexibil.

Călcătorul și curățătorul cu abur sunt gata de funcționare.

Călcarea

Pentru a utiliza masa de călcat în siguranță, urmați indicațiile de mai jos!

Indicații:

Respectați întotdeauna indicațiile de călcare de pe eticheta hainelor, precum și indicațiile din instrucțiunile de utilizare ale curățătorului cu abur și ale călcătorului!

Când călcați cu aburi, suflanta trebuie să fie pornită, deoarece în caz contrar se formează condens.

La comutarea între funcțiile ventilatorului (suflare sau aspirare), din cauza modificării direcției de rotație suflanta se oprește scurt. Din acest motiv, așteptați câteva secunde înainte de a continua lucrul.

În timpul pauzelor, când nu călcați, așezați călcătorul pe suprafața rezistentă la căldură, dar opriți mai întâi funcția de generare a aburilor.

Călcare cu aburi cu absorbția aburilor

Figura 6

→ Comutatorul aparatului trebuie să fie pe poziția pentru absorbția aburilor.

Utilizarea funcției de absorbție a aburilor:

cămăși, pantaloni (cu dungă), fuste cu pliuri, sacouri, fețe de masă.

- fixează materialul pe masă, astfel previne formarea cutelor.
- aburii trec mai bine prin fibre, ceea ce reduce timpul necesar pentru călcare și rezultatul obținut este mai bun.
- masa de călcat rămâne uscată și ajută la uscarea materialului încă din faza de călcare.

Călcare cu aburi cu funcție de suflare

Figura 7

→ Comutatorul aparatului trebuie să fie pe poziția de suflare.

Utilizarea funcției de suflare:

materiale foarte sensibile, bluze de mătase, pliuri, porțiunea de spate a hainelor, dantele, sacouri cu căptușeală.

- asigură călcarea fără cute a materialelor sensibile și a hainelor pe o pernă de aer.
- menajează rufele sensibile.

Călcarea uscată

Figura 8

Pentru călcarea uscată fără aburi, funcțiile ventilatorului pot fi oprite (comutatorul pornit/oprit în poziția 0).

Încheierea utilizării

- Opriti curățătorul cu abur și masa de călcat.
- Deconectați cablul de alimentare al curățătorului cu abur și al mesei de călcat.
- Scoateți din funcțiune curățătorul cu abur conform instrucțiunilor de utilizare și depozitați-l conform instrucțiunilor.

Figura 9

- Desprindeți suportul de cablu înainte de a depozita masa de călcat.

Depozitarea mesei de călcat

Figura 10

- Prindeți masa de călcat cu ambele mâini, ridicați-o puțin și închideți-o apăsând maneta.

Figura 11

- Înfășurați cablul de alimentare al mesei de călcat în jurul picioarelor, cu o rază mare, și introduceți ștecherul în locașul special prevăzut în mâner.

Observație: *Înfășurarea cablului de alimentare este și o măsură de siguranță pentru a împiedica deschiderea accidentală a mesei de călcat.*

Figura 12

- Masa de călcat trebuie închisă pentru depozitare (suprafața rezistentă la căldură este în sus). Așezați masa de călcat în așa fel încât să nu se poată răsturna! Sistemul de siguranță pentru transportare asigură fixarea cadrului când masa este închisă.

Îngrijirea și întreținerea





Curățarea mesei de călcat

Lucrările de curățare vor fi efectuate numai după scoaterea ștecherului din priză și răcierea mesei de călcat și a curățătorului cu abur!

- Ștergeți masa de călcat și suprafețele cu o cârpă moale, umedă. Nu folosiți soluții de curățat!

Curățarea husei mesei de călcat

Atenție: țineți cont de următoarele simboluri.

	A nu se spăla
	A nu se usca în uscătorul de rufe
	A se călca la temperaturi ridicate (200 °C)
	A nu se curăța uscat
	A nu se curăța umed

Schimbarea husei

Din cauza presiunii de călcare și a pătrunderii particulelor de praf și a scameilor, permeabilitatea husei scade și astfel scad și performanțele mesei de călcat.

- În funcție de frecvența de utilizare (dar cel puțin o dată pe an), husa trebuie schimbată.

Nr. de comandă

2.884-969

Garanție

În fiecare țară sunt valabile condițiile de garanție publicate de distribuitorul nostru din țara respectivă. Eventuale defecțiuni ale acestui aparat, care survin în perioada de garanție și care sunt rezultatul unor defecte de fabricație sau de material, vor fi remediate gratuit. Pentru a putea beneficia de garanție, prezentați-vă cu chitanța de cumpărare la magazin sau la cea mai apropiată unitate de servicii autorizată. (Pentru adresă vedeți pagina din spate)

Všeobecné pokyny

Vážený zákazník,



Pred prvým použitím vášho zariadenia si prečítajte tento pôvodný návod na použitie, konajte podľa neho a uschovajte ho pre neskoršie použitie alebo pre ďalšieho majiteľa zariadenia.

Používanie výrobku v súlade s jeho určením

- Žehliaci stôl má odsávanie pary, funkciu nafukovania a je určený hlavne na parné žehlenie.
- Menší parný čistič môžete zavesiť priamo na držiak žehliaceho stola (požiadavky nájdete v technických údajoch). Zariadenia, ktoré nespĺňajú tieto požiadavky, sa musia postaviť na podlahu.
- Parné čističe sa zasúvajú do zásuvky žehliaceho stola. Žehlička má svoje miesto na odkladacom priestore žehliaceho stola, ktoré je odolné voči teplu.

Ochrana životného prostredia



Obalové materiály sú recyklovateľné. Obalové materiály láskavo nevyhadzujte do komunálneho odpadu, ale odovzdajte ich do zberne druhotných surovín.

Pokyny k zloženiu (REACH)

Aktuálne informácie o zložení nájdete na: www.kaercher.com/REACH

Likvidácia starého prístroja



Vyradené prístroje obsahujú hodnotné recyklovateľné látky, ktoré by sa mali opäť zužitkovať. Staré zariadenia preto láskavo odovzdajte do vhodnej zberne odpadových surovín.

Ak sa prístroj vyradí, je nutné ho urobiť nepoužiteľným (napr. odrezaním sieťového kábla a zástrčky).

Popis prístroja

Rozsah dodávky vášho zariadenia je zobrazený na obale. Pri vybaľovaní skontrolujte úplnosť obsahu balenia.

Ak niektoré diely chýbajú, alebo ak zistíte škody vzniknuté pri preprave, informujte prosím o tom predajcu.

Upozornenie: *Obrázky zariadenia a pokyny na jeho obsluhu sa nachádzajú na strane 2.*

- 1 Poťah žehliaceho stola
- 2 Páka pre nastavenie výšky
- 3 Vypínač, súčasne vypínač odsávania pár a funkcie vyfukovania
- 4 Zásuvka pre parný čistič
- 5 Prívodný sieťový kábel s vidlicou
- 6 Pružný držiak na káble
- 7 Odkladací priestor na žehličky odolný voči teplu
- 8 Držiak na parný čistič (parný čistič nie je súčasťou dodávky)

Technické údaje

Napätie	230 - 240 V
Max. výkon zásuvky	2250 W
Vetranie	21 W
Hmotnosť	9,0 kg
Nastavenie výšky	75 - 100 cm
Rozmery, sklopený (D x Š x V)	165x46x15 cm
Pre parný čistič zavesený na držiaku platí:	
Max. rozmery (D x Š x V)	360x240x290 mm
Max. hmotnosť	9,0 kg
Váš parný čistič musí byť určený na zavesenú popr. stojacu prevádzku.	

Bezpečnostné pokyny

Tento prístroj môžu používať deti od 8 rokov a osoby s obmedzenými fyzickými, senzorickými alebo duševnými schopnosťami, ak sú pod dozorom, alebo ak boli zaškolené na bezpečné používanie prístroja a s ním spojenými nebezpečenstvami. Deti sa nesmú hrať s prístrojom. Deti nemôžu vykonávať čistenie a užívateľskú údržbu bez dohľadu dospelaj osoby.

⚠ Nebezpečenstvo

- Zariadenie pripájajte iba na striedavý prúd. Napätie musí zodpovedať údajom na typovom štítku zariadenia.
- Pred každým použitím skontrolujte, či nie je poškodený prívodný kábel alebo sieťová vidlica. Poškodený prívodný kábel dajte bezodkladne vymeniť autorizovanej servisnej službe alebo kvalifikovanému elektrotechnikovi.
- Nikdy sa nedotýkajte sieťovej zásuvky a vidlice vlhkými rukami.
- Sieťový kábel nikdy neťahajte zo zásuvky za kábel ale za teleso vidlice.

⚠ Pozor

- Obalový materiál (plastové vrecká, polystyrol atď.) je potenciálnym zdrojom nebezpečia a nesmie sa dostať do rúk deťom.
- Elektrické konštrukčné diely (vypínač funkcie ventilátora, zásuvka) nesmú prísť do styku s vodou.
- Prístroj sa nesmie ponoriť do vody.
- Sieťový kábel nenechávajte visieť. Zabráňte prelomeniu kábla.
- Pri použití parnej žehličky sa elektrické konštrukčné diely nesmú dostať do styku s parou.
- Nesprávne opravy môžu spôsobiť značné nebezpečie pre používateľa a zrušiť nároky na záruku. Opravy nechajte vykonať servisnej službe firmy Kärcher alebo povereným pracovníkom.

Pozor

- Žehliaci stôl používajte a uschovávajte mimo dosahu detí.
- Pred každým opustením miestnosti, pred každým čistením a po použití vyťahnite sieťovú zástrčku.
- Žehliaci stôl sa nesmie počas práce pohybovať.
- Nastavenie výšky žehliaceho stola sa musí neustále nachádzať v zaistenej polohe. Počas žehlenia nepohybujte s pákou výškového nastavenia.
- Žehliaci stôl používajte len na určený účel a nie ako odkladací priestor, na sedenie atď.
- Nežehlite vlhké prádlo, ale len zvlhčené na žehlenie a suché.
- Pri nevhodnom alebo nesprávnom používaní spotrebiča nemôže byť prevzatá za prípadné škody záruka.

Uvedenie do prevádzky

Konštrukcia žehliaceho stola

Žehliaci stôl umiestnite na pevnú, rovnú podložku!

Obrázok 1

- ➔ Odviňte sieťový kábel žehliaceho stola a podstavcom opatrne pohybujte smerom dopredu. Žehliaci stôl sa vyklopí a môže sa aretovať vo vhodnej polohe. Potom žehliaci stôl umiestnite na podlahu.

Obrázok 2

Žehliaci stôl sa dá výškovo nastaviť v 6 stupňoch (max. výška asi 100 cm) a umožňuje žehlenie pri státí a sedení.

- ➔ Na výškové nastavenie uchopte žehliacu plochu obidvomi rukami, žehliaci stôl jemne nadvihnite a rukou vyťahnite ovládacia páku smerom hore. (Jemné zdvihnutie žehliaceho stola pritom slúži ako bezpečnostná funkcia proti neúmyselnej manipulácii). Až po počuteľnom zapadnutí je žehliaci stôl opäť zaistený.

Obrázok 3

- ➔ Namontujte pružný držiak kábla, možné je posunutie doľava alebo doprava.

Pripojte naparovač

Obrázok 4

- Sieťovú zástrčku žehliaceho stola zasunúte do vhodnej elektrickej zásuvky.
- Parný čistič uveďte do prevádzky podľa uvedeného popisu.
- Sieťovú zástrčku parného čističa zasunúte do zásuvky žehliaceho stola. Tým sa zabezpečí prívod elektrického prúdu pre parný čistič.

Obrázok 5

- Žehličku z parného čističa postavte na odkladacie miesto a prívod žehličky upevnite do pružného držiaka káblov.

Žehliaci stôl a parný čistič sú teraz pripravené na prevádzku.

Žehlenie

Pre zabezpečenie bezpečného používania žehliaceho stola zohľadnite a dodržujte nasledovné pokyny!

Pokyny:

V každom prípade vždy dodržujte predpisy pre žehlenie, ktoré sú všíťé vo vašom odevu, ako aj pokyny a predpisy uvedené v návode na použitie parného čističa a žehličky! Pri žehlení s parou musí byť vždy zapnutý ventilátor, inak dochádza ku tvorbe kondenzovanej vody.

Pri prepínaní medzi funkciami ventilátora (vyfukovanie popr. odsávanie) krátkodobou dochádza k zmene smeru otáčania ventilátora až do zastavenia. Preto pred pokračovaním v práci počkajte niekoľko sekúnd. Počas pracovných prestávok počas žehlenia sa horúca žehlička odloží na odkladaciu plochu odolnú voči teplu. Predtým vypnite prosím funkciu pary.

Parné žehlenie s odsávaním pary

Obrázok 6

- Vypínač prístroja prepnete do polohy odsávania pary.

Špecifické použitie odsávania pary:

- košeľe, nohavice (so žehlenými pukmi), skladané sukne, saká, obrusy na stôl.
- tkanina sa upevní na stôl, pôsobí teda proti tvorbe záhybov.
- spôsobí, že para lepšie prenikne vláknami, čo skraca potrebný čas a zlepšuje výsledok žehlenia.
- zabezpečuje suchý žehliaci stôl a pomáha už počas žehlenia vysušeniu tkaniny.

Parné žehlenie s vyfukovacou funkciou

Obrázok 7

- Vypínač prístroja prepnete do polohy funkcie vyfukovania.

Špecifické použitie vyfukovacej funkcie:

- Veľmi citlivé látky, hodvábne blúzky, puky (rozličné záhyby), časti na chrbát, volány, saká s vnútornou podšívkou.
- zabezpečuje žehlenie citlivých látok a častí odevu bez záhybov na vzduchom vankúši.
- šetrí citlivé prádlo.

Žehlenie na sucho

Obrázok 8

Na žehlenie za sucha bez pary môžu zostať aj funkcie ventilátora vypnuté (vypínač v polohe 0).

Ukončenie prevádzky

- Vypnite parný čistič a žehliaci stôl.
- Sieťový kábel parného čističa a žehliaceho stola vyťahnite zo zásuvky.
- Parný čistič uveďte mimo prevádzku podľa návodu na použitie a odložte.

Obrázok 9

- Držiak kábla pred umiestnením žehliaceho stola odklopte.

Uloženie žehliaceho stola

Obrázok 10

- Žehliaci stôl uchopte obidvomi rukami, krátko zdvihnite a sklopte pomocou ovládacej páky.

Obrázok 11

- Sieťový kábel žehliaceho stola navíňte s veľkými polomermi okolo nôh a odkladacieho priestoru. Sieťovú zástrčku zatlačte do určeného priestoru držiaka.

Upozornenie: *Navinutie sieťového kábla je súčasne aj bezpečnostné opatrenie proti neúmyselnému odklopeniu žehliaceho stola.*

Obrázok 12

- Žehliaci stôl sa môže uložiť v sklopenom stave (odkladací priestor na žehličku je hore). Žehliaci stôl pritom uložte bezpečne, aby nedošlo k jeho prevráteniu! Prepravná poistka sa stará o upevnenie podstavca v sklopenom stave.

Starostlivosť a údržba





Čistenie žehliaceho stola

Čistenie vykonávajte len, ak je sieťová zástrčka vyťahnutá, žehlička a parný čistič vychladli!

- Žehliaci stôl a jeho povrch utierajte jemnou vlhkou handrou. Nepoužívajte žiadne čistiace prostriedky!

Čistenie povlaku žehliaceho stola

Upozornenie: Rešpektujte nasledujúce symboly.

	Neprať
	Nesušiť v sušičke
	Žehliť na horúco (200 °C)
	Nečistiť na sucho
	Nečistite na mokro

Výmena poťahu žehliaceho stola

Tlakom žehličky, zachytením čistočiek prachu, chybami tkaniny sa znižuje priepustnosť špeciálneho poťahu žehliaceho stola a tým aj kvalita žehliaceho stola.

- Podľa častosti používania (ale najmenej 1x za rok) by sa mal poťah žehliaceho stola vymeniť.

Objednávacie číslo 2.884-969

Záruka

V každej krajine platia záručné podmienky našej distribučnej organizácie. Prípadné poruchy spotrebiča odstránime počas záručnej lehoty bezplatne, ak sú ich príčinou chyby materiálu alebo výrobné chyby. Pri uplatňovaní záruky sa spolu s dokladom o kúpe zariadenia láskavo obráťte na predajcu alebo na najbližší autorizovaný zákaznícky servis. (Adresu nájdete na zadnej strane)

Opće napomene

Poštovani kupče,



Prije prve uporabe Vašeg uređaja pročitajte ove originalne radne upute, postupajte prema njima i sačuvajte ih za kasniju uporabu ili za sljedećeg vlasnika.

Namjensko korištenje

- Stol za glačanje je opremljen usisavanjem pare i funkcijom puhanja, a predviđen je prije svega za glačanje na paru.
- Manji parni čistači se mogu montirati direktno na držač stola za glačanje (za kriterije pogledajte tehničke podatke). Uređaji koji ne ispunjavaju ove kriterije moraju stajati na podu.
- Parni čistači se priključuju na utičnicu stola za glačanje, a glačalo se odlaže na predviđenu podlogu na stolu, koja je otporna na visoke temperature.

Zaštita okoliša



Materijali ambalaže se mogu reciklirati. Molimo Vas da ambalažu ne odlažete u kućne otpatke, već ih predajte kao sekundarne sirovine.

Napomene o sastojcima (REACH)

Aktualne informacije o sastojcima možete pronaći na stranici:

www.kaercher.com/REACH

Zbrinjavanje u otpad



Stari uređaji sadrže vrijedne materijale koji se mogu reciklirati te bi ih stoga trebalo predati kao sekundarne sirovine. Stoga Vas molimo da stare uređaje zbrinete preko odgovarajućih sabirnih sustava.

Kada uređaj zauvijek stavljate van upotrebe, trebate ga učiniti neupotrebljivim (npr. odsijecanjem strujnog kabela i utikača).

Opis uređaja

Sadržaj isporuke Vašeg uređaja prikazan je na ambalaži. Prilikom raspakiravanja provjerite je li sadržaj potpun.

Ako pribor nedostaje ili je oštećen pri transportu obavijestite o tome svog prodavača.

Napomena: *Prikazi aparata i načina rukovanja nalaze se na stranici 2.*

- 1 Presvlaka stola za glačanje
- 2 Poluga za podešavanje visine
- 3 Uključno/isključna sklopka, istovremeno i sklopka za usisavanje pare i puhanje
- 4 Utičnica parnog čistača
- 5 Strujni kabel s utikačem
- 6 Savitljivi držač kabela
- 7 Podloga za glačalo, otporna na visoke temperature
- 8 Držač parnog čistača (parni čistač nije u opsegu isporuke)

Tehnički podaci

Napon	230 - 240 V
Maks. priključna snaga utičnice	2250 W
Ventilacija	21 W
Težina	9,0 kg
Podešavanje visine	75 - 100 cm
Dimenzije, sklopljeno (D x Š x V)	165x46x15 cm
Za parne čistače ovješene o držač vrijeme:	
Maks. dimenzije (D x Š x V)	360x240x290 mm
Maks. težina	9,0 kg
Vaš parni čistač mora biti odobren za rad u visećem odnosno stajaćem položaju.	

Sigurnosni naputci

Djeca starija od 8 godina i osobe sa smanjenim tjelesnim, osjetilnim ili mentalnim mogućnostima te s ograničenim iskustvom i znanjem ovaj uređaj smiju upotrebljavati samo uz nadzor ili ako su upućene u njegovu sigurnu uporabu i u možebitne povezano opasnosti. Djeca se ne smiju igrati s uređajem. Djeca ne smiju obavljati poslove održavanja i čišćenja uređaja bez nadzora.

⚠ Opasnost

- Uređaj priključujte samo na izmjeničnu struju. Napon se mora podudarati s označnom pločicom uređaja.
- Prije svake upotrebe provjerite ima li oštećenja na strujnom kablju s utikačem. Oštećen strujni kabel odmah dajte na zamjenu ovlaštenoj servisnoj službi/električaru.
- Strujni kabel i utičnicu nikada ne dodirujte vlažnim rukama.
- Primite kabel direktno na utikaču, ne vucite za kabel kako biste ga izvadili iz utičnice.

⚠ Upozorenje

- Ambalaža (plastične vreće, polistirol itd.) predstavlja potencijalnu opasnost i ne smije dospjeti djeci u ruke.
- Električne dijelove (sklopku za rad ventilatora, utičnicu) nikad ne dovodite u kontakt s vodom.
- Nemojte uranjati uređaj u vodu.
- Pazite da kabel ne visi. Sprežite prelaćanje kabela.
- Pri korištenju glačala na paru nemojte usmjeravati paru na električne komponente.
- Nestručni popravci mogu prouzročiti značajne opasnosti po korisnika i dovesti do gubitka prava na jamstvene usluge. Popravke prepustite isključivo Kärcherovoj servisnoj službi ili ovlaštenom osoblju.

Oprez

- Stol za glačanje na paru koristite i čuvajte nedostupno za djecu.

- Izvucite strujni utikač prije svakog napuštanja prostorije, svakog čišćenja i održavanja kao i nakon svake upotrebe uređaja.
- Za vrijeme rada se stol za glačanje ne smije micati.
- Sklop za podešavanje visine mora uvijek biti uglavljen. Nemojte tijekom rada pomicati polugu za podešavanje visine.
- Stol za glačanje koristite namjenski, a ne za odlaganje predmeta, mjesto za sjedenje i sl.
- Nemojte glačati mokro rublje, već samo vlažno ili suho.
- Ne preuzimamo odgovornost za nenamjensko korištenje aparata i pogrešno/nepropisno rukovanje istim.

Stavljanje u pogon

Konstrukcija stola za glačanje

Postavite stol za glačanje na čvrstu i ravnu podlogu!

Slika 1

- ➔ Odvijte strujni kabl stola za glačanje, a postolje pažljivo pomaknite prema prijed. Stol za glačanje se rasklapa i može se fiksirati u željenom položaju. Potom spustite stol na pod.

Slika 2

Visina stola za glačanje je podesiva u 6 položaja (maks. visina oko 100cm) i omogućava glačanje u stojećem ili sjedećem položaju.

- ➔ Za podešavanje visine objema rukama primite površinu za glačanje, stol za glačanje malo odignite, a istovremeno jednom rukom povucite polugu uvis. (Neznatno podizanje cijelog stola za glačanje pritom štiti od nehotičnog aktiviranja.)
Stol je tek nakon čujnog aretiranja ponovo fiksiran.

Slika 3

- ➔ Namjestite savitljivi držač kabela kojeg možete pomicati ulijevo i udesno.

Priključivanje generatora pare

Slika 4

- Strujni utikač stola za glačanje utaknite u utičnicu u zidu.
- Parni čistač pustite u rad kao što je opisano.
- Strujni utikač parnog čistača utaknite u utičnicu na stolu za glačanje. Time se omogućuje napajanje parnog čistača strujom.

Slika 5

- Glačalo parnog čistača stavite na podlogu, a njezin priključni kabel zakvačite za savitljivi držač.

Time su stol za glačanje i parni čistač spremni za rad.

Glačanje

Za sigurno korištenje stola za glačanje molimo da uvažite i slijedite sljedeće naputke!

Napuci:

U svakom se slučaju uvijek pridržavajte propisa za glačanje ušivenih na komadu odjeće koji glačate kao i instrukcija i propisa iz uputa za rad parnog čistača i glačala! Prilikom glačanja s parom ventilator mora uvijek biti uključen, jer se u suprotnom stvara kondenzat.

Prilikom prebacivanja funkcija ventilatora (ispuhavanje odnosno usisavanje) on uslijed promjene smjera vrtnje nakratko miruje. Stoga prije nastavka rada pričekajte nekoliko sekundi.

Za vrijeme stanki u radu vrelo glačalo treba odložiti na podlogu koja je otporna na visoke temperature, a prethodno Vas molimo da isključite funkciju parenja.

Glačanje na paru s usisavanjem pare

Slika 6

- Sklopku uređaja prebacite u položaj za usisavanje pare.

Specifična primjena usisavanja pare:

- Košulje, hlače (koje se glačaju "na crtu"), plisirane suknje, sakoi, stolnjaci.
- pripija tkaninu na stol i time sprječava stvaranje nabora.
 - čini da para bolje prolazi kroz vlakna tkanine, što smanjuje vrijeme potrebno za rad i poboljšava rezultat glačanja.
 - suši stol za glačanje i time pomaže da se tkanina suši već za vrijeme glačanja.

Glačanje na paru s funkcijom puhanja

Slika 7

- Sklopku uređaja prebacite u položaj za puhanje.

Specifična primjena funkcije puhanja:

Jako osjetljivi materijali, svilene košulje, nabori (oko struka i na leđima), volani, sakoi s podstavom.

- omogućuje besprijekorno glačanje osjetljivih materijala i dijelova odjeće na zračnom jastuku.
- sprječava oštećenja osjetljivog rublja.

Suho glačanje

Slika 8

Za suho glačanje bez pare funkcije ventilatora mogu ostati i isključene (uključno/isključna sklopka u položaju 0).

Kraj rada

- Isključite parni čistač i stol za glačanje.
- Strujni kabel parnog čistača i stola za glačanje izvucite iz utičnice.
- Parni čistač isključite i odložite u skladu s uputama za rad.

Slika 9

- Prije odlaganja stola za glačanje sklopite držač kabela.

Čuvanje stola za glačanje

Slika 10

- Objema rukama primite stol za glačanje, nakratko ga podignite i sklopite pritišćući polugu za podešavanje visine.

Slika 11

- Strujni kabel stola za glačanje u velikom polumjeru ovijte oko stopa i podloge, a utikač utisnite u predviđeno proširenje na držaču.

Napomena: *Ovijanje strujnog kabela je istodobno i sigurnosna mjera protiv nehotičnog rasklapanja stola.*

Slika 12

- Stol za glačanje se može čuvati u sklopljenom stanju (podloga za glačalo se nalazi gore). Pritom treba paziti da se stol sigurno odloži tako da se ne može prevrnuti! Transportni osigurač služi za fiksiranje postolja kada je stol sklopljen.

Njega i održavanje





Čišćenje stola za glačanje

Stol se smije čistiti samo ako je strujni utikač izvučen, a glačalo i parni čistač ohlađeni!

- Stol za glačanje i sve površine prebrišite mekanom, vlažnom krpom. Ne koristite nikakva kemijska sredstva!

Čišćenje presvlake stola za glačanje

Napomena: Pazite na sljedeće simbole.

	Ne prati
	Ne sušiti u sušilici
	Glačati vruće (200 °C)
	Ne smije se kemijski čistiti suhim postupkom
	Ne smije se kemijski čistiti mokrim postupkom

Zamjena presvlake stola za glačanje

Pritiskanjem glačala i upijanjem čestica prašine i sitnih vlakana smanjuje se propustljivost specijalne presvlake za glačanje, a time i funkcionalnost cijelog stola.

- Presvlaku treba zamijeniti ovisno o učestalosti korištenja (ali najmanje jednom godišnje).

Kataloški broj

2.884-969

Jamstvo

U svakoj zemlji važe jamstveni uvjeti koje je izdala naša nadležna organizacija za distribuciju. Eventualne smetnje na stroju za vrijeme trajanja jamstva uklanjamo besplatno ukoliko je uzrok greška u materijalu ili proizvodnji. U slučaju koji podliježe garanciji obratite se, uz prilaganje potvrde o kupnji, Vašem prodavaču ili najbližoj ovlaštenoj servisnoj službi.

(Adresu ćete naći na poleđini)

Opšte napomene

Poštovani kupče,



Pre prve upotrebe Vašeg uređaja pročitajte ove originalno uputstvo za rad, postupajte prema njemu i sačuvajte ga za kasniju upotrebu ili za sledećeg vlasnika.

Namensko korišćenje

- Sto za peglanje je opremljen usisavanjem pare i funkcijom duvanja, a predviđen je pre svega za peglanje na paru.
- Manji parni čistači se mogu okačiti direktno na držač stola za peglanje (za kriterijume pogledajte tehničke podatke). Uređaji koji ne ispunjavaju ove kriterijume moraju da se drže na podu.
- Paročistači se priključuju na utičnicu stola za peglanje, a pegla se stavlja na predviđenu podlogu na stolu, koja je otporna na visoke temperature.

Zaštita životne sredine



Ambalaža se može ponovo preraditi. Molimo Vas da ambalažu ne bacate u kućne otpatke nego da je dostavite na odgovarajuća mesta za ponovnu preradu.

Napomene o sastojcima (REACH)

Aktuelne informacije o sastojcima možete pronaći na stranici:

www.kaercher.com/REACH

Odlaganje u otpad



Stari uređaji sadrže vredne materijale sa sposobnošću recikliranja i treba ih dostaviti za ponovnu preradu. Stoga stare uređaje odstranjujte preko primerenih sabirnih sistema.

Kada uređaj zauvek stavljate van upotrebe, treba ga učiniti neupotrebljivim (npr. odsecanjem strujnog kabla i utikača).

Opis uređaja

Sadržaj isporuke Vašeg uređaja je prikazan na ambalaži. Pre vađenja uređaja iz ambalaže proverite da li je sadržaj potpun.

Ako pribor nedostaje ili je došlo do oštećenja prilikom transporta, molimo da o tome obavestite svog prodavca.

Napomena: *Prikazi aparata i načina rukovanja nalaze se na stranici 2.*

- 1 Presvlaka stola za peglanje
- 2 Poluga za podešavanje visine
- 3 Prekidač za uključivanje/isključivanje, istovremeno i prekidač za usisavanje pare i duvanje
- 4 Utičnica paročistača
- 5 Mrežni priključni kabl sa utikačem
- 6 Savitljivi držač kabla
- 7 Podloga za peglu, otporna na visoke temperature
- 8 Držač paročistača (paročistač nije u obimu isporuke)

Tehnički podaci

Napon	230 - 240 V
Maks. priključna snaga utičnice	2250 W
Ventilacija	21 W
Težina	9,0 kg
Podešavanje visine	75 - 100 cm
Dimenzije, sklopljeno (D x Š x V)	165x46x15 cm
Za paročistače zakačene o držač važi:	
Maks. dimenzije (D x Š x V)	360x240x290 mm
Maks. težina	9,0 kg
Vaš paročistač mora biti odobren za rad u visećem odnosno stajaćem položaju.	

Sigurnosne napomene

Deca starija od 8 godina i osobe sa smanjenim fizičkim, senzornim ili mentalnim mogućnostima opažanja ili s ograničenim iskustvom i znanjem smeju koristiti ovaj uređaj samo uz nadzor ili ako su upućene u to kako sigurno koristiti uređaj kao i u eventualne povezane opasnosti. Deca ne smeju da se igraju s uređajem. Deca ne smeju obavljati poslove održavanja i čišćenja uređaja bez nadzora.

⚠ Opasnost

- Uređaj priključujte samo na izmjeničnu struju. Napon se mora podudarati sa tipskom pločicom uređaja.
- Pre svake upotrebe proverite da li na strujnom kablju sa utikačem ima oštećenja. Oštećen strujni kabl odmah dajte na zamenu ovlašćenju servisnoj službi/električaru.
- Strujni kabl i utičnicu nikada ne dodirujte vlažnim rukama.
- Kabl držite direktno za utikač i ne vucite za kabl kako biste ga izvadili iz utičnice.

⚠ Upozorenje

- Ambalaža (plastične vreće, polistirol itd.) predstavlja potencijalnu opasnost i ne sme da dospe deci u ruke.
- Električne delove (prekidač za rad ventilatora, utičnicu) nikad ne dovodite u kontakt sa vodom.
- Nemojte uranjati uređaj u vodu.
- Pazite da kabl ne visi. Sprečite prelamanje kabla.
- Pri korišćenju pegle na paru nemojte usmeravati paru na električne komponente.
- Nestručne popravke mogu izazvati značajne opasnosti po korisnika i dovesti do gubitka prava na garanciju. Popravke prepustite isključivo Kärcher-ovoj servisnoj službi ili ovlašćenom osoblju.

Oprez

- Sto za peglanje na paru koristite i čuvajte nedostupno za decu.

- Izvucite strujni utikač pre svakog napuštanja prostorije, svakog čišćenja i održavanja kao i nakon svake upotrebe uređaja.
- Za vreme rada se sto za peglanje ne sme pomerati.
- Sklop za podešavanje visine uvek mora da bude uglavljen. Nemojte za vreme rada pomerati polugu za podešavanje visine.
- Sto za peglanje koristite namenski, a ne za odlaganje predmeta, mesto za sedenje i sl.
- Nemojte peglati mokro rublje, već samo vlažno ili suvo.
- Ako se uređaj upotrebljava nenamenski ili nepravilno/nepropisno, ne preuzimamo odgovornost za eventualne štete.

Stavljanje u pogon

Konstrukcija stola za peglanje

Postavite sto za peglanje na čvrstu i ravnu podlogu!

Slika 1

- Odmotajte strujni kabl stola za peglanje, a postolje pažljivo pomerite prema napred. Sto za peglanje se rasklapa i može se fiksirati u željenom položaju. Potom spustite sto na pod.

Slika 2

Visina stola za peglanje je podesiva u 6 položaja (maks. visina oko 100cm) i omogućava peglanje u stojećem ili sedećem položaju.

- Za podešavanje visine obema rukama uhvatite površinu za peglanje, sto za peglanje malo podignite, a istovremeno jednom rukom povucite polugu uvis. (Neznatno podizanje celog stola za peglanje pritom štiti od nehotičnog aktiviranja.)
Sto je tek nakon čujnog uglavljivanja ponovo fiksiran.

Slika 3

- Namestite savitljivi držač kabla kojeg možete pomerati ulevo i udesno.

Priključivanje generatora pare

Slika 4

- Strujni utikač stola za peglanje utaknite u utičnicu u zidu.
- Paročistač pustite u rad kao što je opisano.
- Strujni utikač paročistača utaknite u utičnicu na stolu za peglanje. Time se omogućuje napajanje paročistača strujom.

Slika 5

- Peglu paročistača stavite na podlogu, a njen priključni kabl zakačite za savitljivi držač.

Time su sto za peglanje i paročistač spremni za rad.

Peglanje

Za sigurno korišćenje stola za peglanje molimo da uvažite i sledite sledeće napomene!

Napomene:

U svakom slučaju se uvek pridržavajte propisa za peglanje koji su ušiveni na komadu odeće koji peglate kao i instrukcija i propisa iz uputstva za rad paročistača i pegle!

Prilikom peglanja sa parom ventilator mora uvek biti uključen, jer se u suprotnom stvara kondenzat.

Prilikom prebacivanja funkcija ventilatora (izduvavanje odnosno usisavanje), on usled promene smeru rotacije nakratko miruje. Stoga pre nastavka rada sačekajte nekoliko sekundi.

Za vreme pauza vrelu peglu treba odložiti na podlogu koja je otporna na visoke temperature, a prethodno Vas molimo da isključite funkciju parenja.

Peglanje na paru sa usisavanjem pare

Slika 6

- Prekidač uređaja prebacite u položaj za usisavanje pare.

Specifična primena usisavanja pare:

- Košulje, pantalone (koje se peglaju "na šav"), plisirane suknje, sakoi, stolnjaci.
- pripija tkaninu na sto i time sprečava stvaranje nabora.
 - čini da para bolje prolazi kroz vlakna tkanine, što smanjuje vreme potrebno za rad i poboljšava rezultat peglanja.
 - suši sto za peglanje i time pomaže da se tkanina suši već za vreme peglanja.

Peglanje na paru sa funkcijom duvanja

Slika 7

- Prekidač uređaja prebacite u položaj za duvanje.

Specifična primena funkcije duvanja:

- Jako osetljivi materijali, svilene košulje, nabori (oko struka i na leđima), karneri, sakoi sa postavom.
- omogućava besprekorno peglanje osetljivih materijala i delova odeće na vazdušnom jastuku.
 - sprečava oštećenja osetljivog rublja.

Suvo peglanje

Slika 8

Za suvo peglanje bez pare funkcije ventilatora mogu ostati i isključene (prekidač za uključivanje/isključivanje u položaju 0).

Kraj rada

- Isključite paročistač i sto za peglanje.
- Strujni kabl paročistača i stola za peglanje izvucite iz utičnice.
- Paročistač isključite i odložite u skladu sa uputstvom za rad.

Slika 9

- Pre odlaganja stola za peglanje sklopите držač kabla.

Čuvanje stola za peglanje

Slika 10

- Obema rukama uhvatite sto za peglanje, nakratko ga podignite i sklopите pritiskajući polugu za podešavanje visine.

Slika 11

- Strujni kabl stola za peglanje u velikom prečniku obmotajte oko nogara i podloge, a utikač utisnite u predviđeno proširenje na držaču.

Napomena: *Obmotavanje strujnog kabla je istovremeno i bezbednosna mera protiv nehotičnog rasklapanja stola.*

Slika 12

- Sto za peglanje se može čuvati u sklopljenom stanju (podloga za peglu se nalazi gore). Pritom treba paziti da se sto sigurno odloži tako da se ne može prevrnuti! Transportni osigurač služi za fiksiranje postolja kada je sto sklopljen.

Nega i održavanje





Čišćenje stola za peglanje

Sto se sme čistiti samo ako je strujni utikač izvučen, a pegla i paročistač ohlađeni!

- Sto za peglanje i sve površine prebrišite mekanom, vlažnom krpom. Ne upotrebljavajte nikakva hemijska sredstva!

Čišćenje presvlake stola za peglanje

Napomena: Imajte u vidu sledeće simbole.

	Ne prati
	Ne sušiti u mašini za sušenje
	Peglati vruće (200 °C)
	Zabranjeno suvo hemijsko čišćenje
	Zabranjeno mokro hemijsko čišćenje

Zamena presvlake stola za peglanje

Pritiskanjem pegle i upijanjem čestica prašine i sitnih vlakana smanjuje se propustljivost specijalne presvlake za peglanje, a time i funkcionalnost celog stola.

- Presvlaku treba zameniti zavisno od učestalosti korišćenja (ali najmanje jednom godišnje).

Kataloški broj

2.884-969

Garancija

U svakoj zemlji važe garantni uslovi koje je izdala naša nadležna distributivna organizacija. Eventualne smetnje na uređaju za vreme trajanja garancije uklanjamo besplatno, ukoliko je uzrok greška u materijalu ili proizvodnji. U slučaju koji podleže garanciji obratite se sa potvrdom o kupovini Vašem prodavcu ili najbližoj ovlašćenoj servisnoj službi. (Adresu ćete naći na poleđini)

Общи указания

Уважаеми клиенти,



Преди първото използване на Вашия уред прочетете това оригинално инструктуя упътване за работа, действайте според него и го запазете за по-късно използване или за следващия притежател.

Употреба по предназначение

- Масата за гладене разполага със изсмукване на парата и функцията духане и е предвидена предимно за използване при парно гладене.
- По малките пароструйни уреди могат да се закачат директно в предвидено място на дръжката на масата за гладене (Изискванията вижте в Технически данни). Уредите, които не отговарят на тези изисквания, трябва да се оставят на земята.
- Пароструйните уреди се включват на контакта на масата за гладене, ютията намира своето място на устойчивата на нагриване поставка на масата за гладене.

Опазване на околната среда



Опаковъчните материали могат да се рециклират. Моля не хвърляйте опаковките при домашните отпадъци, а ги предайте на вторични суровини с цел повторна употреба.

Указания за съставките (REACH)

Актуална информация за съставките ще намерите на:

www.kaercher.com/REACH

Отстраняване на стари уреди



Старите уреди съдържат ценни материали, подлежащи на рециклиране, които могат да бъдат употребени повторно. Поради това моля отстранявайте старите уреди, използвайки подходящи за целта системи за събиране.

Когато уредът излезе от строя, той трябва да се превърне в негоден (напр.

посредством отрязване на мрежовия кабел и щекера).

Описание на уреда

Обемът на доставка на уреда е изобразен на опаковката. При разопаковане проверете дали съдържанието е пълно. При липсващи принадлежности или при транспортни щети моля уведомете Вашия търговец.

Забележка: Илюстрациите на уреда и начина на работа с него се намират на страница 2.

- 1 Калъф на масата за гладене
- 2 Лост за регулиране на височината
- 3 Прекъсвач вкл/изкл, едновременно прекъсвач за изсмукване на пара и функция духане
- 4 Контакт за пароструен уред
- 5 Захранващ кабел с щепсел
- 6 Гъвкав държател за кабела
- 7 Устойчива на нагриване поставка за ютията
- 8 Дръжка за пароструен уред (пароструйният уред не е в обема на доставката)

Технически данни

Напрежение	230 - 240 V
Макс. присъед. мощност на контакта	2250 W
Вентилация	21 W
Тегло	9,0 кг
Регулиране на височината	75 - 100 см
Размери, в сгънато състояние (Д x Ш x В)	165x46x15 см
За закачения в дръжката пароструен уред важи:	
Макс. размери (Д x Ш x В)	360x240x290 мм
Макс. тегло	9,0 кг
Вашият пароструен уред трябва да бъде разрешен зарежим висене респ. стоене.	

Указания за безопасност

Този уред може да се използва от деца над 8 години и от лица с ограничени физически, сензорни или умствени способности или с липса на опит и познания, ако те бъдат под надзор или ако са получили инструкции за безопасното използване на уреда и свързаните с него опасности. Децата не бива да играят с уреда. Почистването и поддръжката от страна на потребителя не бива да се извършват от деца без надзор.

⚠ Опасност

- Свързвайте уреда само към променлив ток. Напрежението трябва да съответства на цитираното върху табелката на уреда напрежение.
- Преди всяка употреба проверявайте мрежовия кабел с щепсела за повреди. Повреден мрежови кабел трябва незабавно да се замени от оторизиран сервиз/специалист – електротехник.
- Никога не докосвайте мрежовия кабел и щепсела с влажни ръце.
- Мрежовия кабел да се хваща само за щепсела, да не се дърпа от контакта за кабела.

⚠ Предупреждение

- Опаковъчният материал (найлонова торба, полистирол и т.н.) е потенциален източник на опасност и не трябва да попада в ръцете на деца.
- Електрическите елементи (прекъсвач за функция вентилиране, контакт) да не се допират до вода.
- Уреда да не се потапя във вода.
- Мрежовия кабел да не се оставя да виси. Избягвайте огъването на кабела.
- При използването на парната ютия не покривайте с пара електрически елементи.

- Некомпетентните ремонти могат да доведат до значителни опасности за потребителя и да предизвикат предявяване на претенции. Ремонтите да се извършват само от сервиза на Karcher или авторизиран персонал.

Внимание

- Масата за гладене да се използва и съхранява извън обсега на деца.
- Да се вади щепсела преди всяко напускане на помещението, преди всяко почистване и поддръжка и след употреба.
- По време на работа масата за гладене да не се движи.
- Регулирането на височината на масата за гладене трябва да се намира винаги във фиксирано положение. Лоста за регулиране на височината да не се задейства по време на гладене.
- Масата за гладене да се използва само по предназначение, а не като поставка, възможност за сядане и т.н.
- Да не се глади мокро пране, само влажно за гладене или сухо.
- Ако уредът е използван не по предназначение или неправилно/не по предписанията, не се поема гаранция за евентуални повреди.

Пускане в експлоатация

Монтаж на масата за гладене

Масата за гладене да се разположи на здрава, равна повърхност!

Фигура 1

- ➔ Да се развие мрежовия кабел на масата за гладене и долната поставка да се предвижи внимателно напред. Масата за гладене се разгъва и може да се застопори в желаната позиция. Накрая масата за гладене да се смъкне на пода.

Фигура 2

Масата за гладене може да се регулира на височина на 6 степени (макс. височина при бл. 100 см) и дава възможност за гладене в изправено и седнало положение.

→ За регулиране на височината повърхността за гладене да се хване с две ръце, масата за гладене да се повдигне леко и с една ръка да се издърпа нагоре лоста за действие. (Лекото повдигане на масата за гладене служи при това за предпазна функция против непреднамерено действие).

Едва след като се чуе фиксирането, масата за гладене отново е блокирана.

Фигура 3

→ Да се монтира гъвкавия държател за кабела, възможно е изместване наляво или надясно.

Да се подвърже парообразувателя

Фигура 4

→ Щепсела на масата за гладене да се пъхне в контакт на стената.

→ Пароструйния уред да се задейства в съответствие с описанието.

→ Щепсела на пароструйния уред да се пъхне в контакта на масата за гладене. По този начин се гарантира подаването на ток за пароструйния уред.

Фигура 5

→ Ютията на пароструйния уред да се постави на поставката изахранващия кабел на ютията да се закачи в гъвкавия държател за кабела.

Масата за гладене и пароструйния уред сега са готови за експлоатация.

За сигурното използване на масата за гладене моля да се спазват и следват следните указания!

Забележки:

Във всеки случай спазвайте винаги предписанието за гладене, което е закачено на Вашата дреха, както и указанията и предписанията в Упътването за работа на пароструйния уред и на ютията!

При гладене с пара компресорът винаги трябва да е включен, в противен случай ще се образува кондензирана вода.

При превключване между функциите на вентилатора (издухване респ. изсмукване) поради промяна на посоката на въртене на компресора за кратко се стига до покой. Поради това изчакайте няколко секунди преди да продължите работа.

При работни паузи по време на гладене горещата ютия се поставя на устойчивата на нагриване подложка, моля преди това да изключите функцията на парата.

Парно гладене с изсмукване на парата

Фигура 6

→ Прекъсвач на уреда на положение изсмукване на парата.

Специфична вложка за изсмукване на пара:

Ризи, панталони (с ръб на гладене), плисирани поли, сака, покривки.

- фиксира тъкът на масата, по този начин действа против образуване на гънки.
- предизвиква по-доброто проникване на парата във влакната, което съкращава времето и подобрява резултата от гладенето.
- гарантира суха маса за гладене и помага и по време на гладене за изсушаване на тъканта.

Парно гладене с функция духане

Фигура 7

→ Прекъсвач на уреда на положение функция духане.

Специфична вложка за функция духане:

Много чувствителни платове, копринени блузи, плисета (свързани плисета), части на гърба, гарнитури, сака с вътрешен хастар.

- гарантира гладене без гънки на чувствителни платове и дрехи на въздушна възглавница.
- щади чувствителното бельо.

Сухо гладене

Фигура 8

За сухо гладене без пара функциите на вентилатора могат и да останат изключени (прекъсвач вкл/изкл на положение 0).

Край на работата

- Изключете пароструйния уред и ютията.
- Мрежовия кабел на пароструйния уред и на масата за гладене да се извадят от контактите.
- Пароструйния уред да се изключва и съхранява в съответствие с Упътването за работа.

Фигура 9

- Държателя за кабела да се освободи преди сгъване на масата за гладене.

Съхраняване на масата за гладене

Фигура 10

- Масата за гладене да се хване с две ръце, да се повдигне за кратко и да се сгъне посредством лоста зазадействане.

Фигура 11

- Мрежовия кабел на масата за гладене с голям радиус да се навие около краката и подложката, щепсела да се притисне в предвидения отвор на носача.

Забележка: *Називането на мрежовия кабел е едновременно мярка за сигурност против непреднамерено разгъване на масата за гладене.*

Фигура 12

- Масата за гладене може да се съхранява в сгънато състояние (подложката за ютията е горе). При това масата за гладене да се постави сигурно, за да се предотврати преобръщане! Транспортният предпазител се грижи за фиксиране на долната рамка в сгънато състояние.

Грижи и поддръжка





Почистване на масата за гладене

Почистване само при изваден щепсел, охладена ютия и пароструен уред!

- Масата за гладене и повърхностите да се изтрият с мека, влажна кърпа. Не използвайте препарати за почистване на ване!

Почистване на калъфа на масата за гладене

Указание: Моля обърнете внимание на следните символи.

	Не перете
	Не сушете в сушилня
	Гладете горещо (200 °C)
	Не почиствайте по сух начин
	Не почиствайте по мокър начин

Смяна на калъфа на масата за гладене

Поради налягането при гладене и поемането на частици прах и мъхове се налява пропускливостта и по този начин мощността на масата за гладене.

- В съответствие с честотата на използване (но минимум 1 път годишно) трябва да се сменя калъфа на масата за гладене.

Номер за поръчки 2.884-969

Гаранция

Във всяка страна важат гаранционните условия, публикувани от оторизираната от нас дистрибуторска фирма. Евентуални повреди на Вашия уред ще отстраним в рамките на гаранционния срок безплатно, ако се касае за дефект в материалите или при производство. В гаранционен случай се обърнете към дистрибутора или най-близкия оторизиран сервис, като представите касовата бележка.

(Адресите ще намерите на задната страница)

Üldmärkusi

Väga austatud klient,



Enne sesadme esmakordset kasutuselevõttu lugege läbi algupärane kasutusjuhend, toimige sellele vastavalt ja hoidke see hilisema kasutamise või uue omaniku tarbeks alles.

Sihipärane kasutamine

- Triikimislaual on auruarastus ning puhumisfunktsioon ning laud on ette nähtud eeskätt auruga triikimiseks.
- Väiksemad aurupuhastid võib kinnitada otse triikimislaua hoidikusse (nõuete kohta vt Tehnilistest andmetest). Seadmed, mis neile nõuetele ei vasta, tuleb asetada pörandale
- Aurupuhastid ühendatakse triikimislaua pistikupessa, triikraua koht on triikimislaua kuumuskindlal alusel.

Keskkonnakaitse



Pakendmaterjalid on taaskasutatavad. Palun ärge visake pakendeid majapidamisprahi hulka, vaid suunake need taaskasutusse.

Märkusi koostisainete kohta (REACH)

Aktuaalse info koostisainete kohta leiate aadressilt:

www.kaercher.com/REACH

Vana seadme utiliseerimine



Vanad seadmed sisaldavad taaskasutatavaid materjal, mis tuleks suunata taaskasutusse. Palun

likvideerige vanad seadmed seetõttu vastavate kogumissüsteemide kaudu.

Kui seade praagitakse välja, tuleb see muuta kasutuskõlbmatuks (nt lõigates läbi toitekaabli ja eemaldades pistiku).

Seadme osad

Selle seadme tarnekomplekt on kujutatud pakendil. Kontrollige lahti pakkides paki sisu.

Kui tarvikuid on puudu või transpordikahjustuste korral teatage palun kaupmehele.

Märkus: Joonised, millel kujutatakse seadet ja selle käitamist, vt lk. 2.

- 1 Triikimislaua kate
- 2 Kõrguse reguleerimise hoob
- 3 Sisse-/välja lüliti, ühtlasi auruarastuse ja puhumisfunktsiooni lüliti
- 4 Aurupuhasti pistikupesa
- 5 Toitejuhe, pistikuga
- 6 Painduv kaablihoidik
- 7 Triikraua kuumuskindel alus
- 8 Aurupuhasti hoidik (aurupuhasti ei kuulu tarnekomplekti)

Tehnilised andmed

Pinge	230 - 240 V
Pistikupesa maks. ühendusvõimsus	2250 W
Ventilatsioon	21 W
Kaal	9,0 kg
Kõrguse reguleerimine	75 - 100 cm
Mõõtmed kokkupandult (P x L x K)	165x46x15 cm
Hoidikusse kinnitavate aurupuhastite osas kehtib:	
Maks. mõõtmed (P x L x K)	360x240x290 mm
Maks. kaal	9,0 kg
Teie aurupuhasti peab olema ette nähtud kasutamiseks rippuvas või seisvas asendis.	

Ohutusalsed märkused

Seadet võivad kasutada vähemalt 8 aastased lapsed ning vähenenud füüsiliste, sensoorsete või vaimsete võimetega inimesed või inimesed, kellel puuduvad vastavad kogemus ja teadmised, kui nende üle on järelevalve või kui neile on õpetatud seadme ohutut kasutamist ja räägitud seadme kasutamisega kaasnevatest ohtudest. Lapsed ei tohi sedamega mängida. Ilma järelevalveta ei tohi lapsed seadet puhastada ja hooldada.

⚠ Oht

- Seadet tohib ühendada ainult vahelduvvoolutoitega. Pinge peab vastama seadme tüübisildil esitatud pingele.
- Enne igakordset kasutamist tuleb toitekaablit ja pistikut vigastuste osas kontrollida. Kahjustatud toitekaabel tuleb lasta viivitamatult volitatud klienditeenindusel/elektrikul välja vahetada.
- Ärge kunagi puudutage toitekaablit ja pistikupesa märgade kätega.
- Võtke toitekaablist kinni ainult pistiku juurest, ärge tõmmake kaablit sellest kinni hoides pistikupesast välja.

⚠ Hoiaatus

- Pakkematerjal (kilekotid, polüstürool jne) kujutab endast potentsiaalset ohuallikat ning ei tohi sattuda laste kätte.
- Elektrikomponendid (ventilaatori funktsiooni lüliti, pistikupesa) ei tohi veega kokku puutuda.
- Ärge kastke seadet vette.
- Ärge laske toitekaabli rippuda. Vältige kaabli murdmist.
- Aurutriikrauda kasutades ei tohi elektrilised komponendid auruga kokku puutuda.
- Oskamatu remont võib tähendada kasutajale olulist ohtu ja tuua kaasa garantiivõiguse kadumise. Laske remonttöid teha ainult Kärcheri klienditeenindusel või volitatud personalil.

Ettevaatust

- Kasutage ja säilitage triikimislauda lastele kättesaamatus kohas.
- Enne ruumist lahkumist, enne puhastamist ja hooldust ning pärast igakordset kasutamist tõmmake võrgupistik välja.
- Töö ajal ei tohi triikimislauda liigutada.
- Triikimislauda kõrguse reguleerimismehhanism peab alati olema asendisse fikseerunud. Ärge vajutage triikimise ajal kõrguse reguleerimise hooba.
- Kasutage triikimislauda ainult sihipäraselt ning mitte panipaiga või istmena vms.
- Ärge triikide märga pesu, vaid ainult triikimiseks sobivalt niisket või kuiva pesu.
- Kui seadet ei kasutata sihipäraselt või käsitsetakse valesti/nõuetele mittevastavalt, ei võta firma Kärcher endale võimalike kahjude eest vastutust.

Kasutuselevõtt

Triikimislauda püstitamine

Püstitage triikimislaud kindlale tasasele pinnale!

Joonis 1

- Kerige triikimislauda toitekaabel maha ja lükake alumine raam ettevaatlikult ette. Triikimislaud langeb välja ja selle võib soovitud asendisse fikseerida. Seejärel lastakse triikimislaud pörandale.

Joonis 2

Triikimislauda kõrgus on 6astmeliselt reguleeritav (maks. kõrgus ca. 100 cm) ja võimaldab triikida seistes ja istudes.

- Kõrguse reguleerimiseks võtke triikimislauda pisut üles ja tõmmake ühe käega hoob üles. (Triikimislauda kerge tõstmine täidab ohutusfunktsiooni koemata vajutamise vastu).

Alles pärast kuuldavast asendisse fikseerumist on triikimislaud jälle lukustatud.

Joonis 3

- Paigaldage paindlik kaablihoodik; seda on võimalik lükata vasakule või paremale.

Aurutekitaja ühendamine

Joonis 4

- Torgake triikimislaua võrgupistik seinakontakti.
- Võtke aurupuhasti vastavalt kirjeldusele kasutusse.
- Torgake aurupuhasti võrgupistik triikimislaual olevasse pistikupessa. Seeläbi tagatakse aurupuhasti voolubarustus.

Joonis 5

- Asetage triikraud ja aurupuhasti alusele ja kinnitage triikraua toitekaabel paindvasse kaablihoodikusse.

Triikimislaud ja aurupuhasti on nüüd tööks valmis.

Triikimine

Triikimislaua ohutu kasutamise seisukohalt on oluline pidada silmas järgmisi nõudeid!

Märkused:

Järgige alati ja igal juhul triikimisjuhiseid, mis on vastavasse riietusesemesse öm-meldud, ning aurupuhasti ja triikraua kasutusjuhendis sisalduvaid nõudeid ja eeskirju! Auruge triikides peab ventilaator olema alati sisse lülitatud, vastasel juhul moodustub kondensveet.

Ventilaatorifunktsioonide (väljapuhumine või vastavalt -imemine) vahel ümber lülitades toimub lühiajaline seiskumine tingituna ventilaatori pöörlemissuuna muutusest. Seetõttu tuleb enne töö jätkamist mõni sekund oodata.

Töö vaheaegadel triikimise käigus asetatakse kuum triikraud kuumakindlale alusele. Aurufunktsioon palun eelnevalt välja lülitada.

Auru väljaimemisega auruga triikimine

Joonis 6

- Seadmelüliti lüliti auru väljaimemise asendisse.

Auru väljaimemise spetsiifiline kasutusala:

- särgid, püksid (triigitud voldiga), volditud seelikud, pintsakud, laudlinad.
- kinnitab kanga lauale, takistab seeläbi voltide moodustumist.
- mõjub, et aur läbib kiudusid paremini, mis läbi lüheneb triikimiseks kuluv aeg ja paraneb triikimise tulemus.
- tagab, et triikimislaud on kuiv ja aitab juba triikimise ajal kangast kuivatada.

Auruga triikimine puhumisfunktsiooniga

Joonis 7

- Seadme lüliti puhumisfunktsiooni asendis.

Puhumisfunktsiooni spetsiifiline kasutamine:

Väga tundlikud kangad, siidpluusid, voldid (plissee), seljaosad, rüüsid, voodriga pintsakud.

- tagab õrnade kangaste ja riideesemete voltideta triikimise õhkpadjal.
- säästab õrna pesu.

Kuivalt triikimine

Joonis 8

Ilma auruta kuivtriikimisel võivad ventilaatorifunktsioonid jääda väljalülitatuks (sisse/välja lüliti asendis 0).

Töö lõpetamine

- Lülitage aurupuhasti ja triikimislaud välja.
- Tõmmake aurupuhasti ja triikimislauda toitekaabel pistikupesadest välja.
- Võtke aurupuhasti vastavalt kasutusjuhendile kasutuselt ja pange hoiule.

Joonis 9

- Keerake kaablihoidik enne triiklauda paipaika panemist kokku.

Triikimislauda säilitamine

Joonis 10

- Võtke triikimislauda kahe käega kinni, tõstke see korras üles ja pange hoova abil kokku.

Joonis 11

- Mähkige triikimislauda toitekaabel Netzkabel ümber jalgade ja aluse, suruge võrgupistik hoidikul olevasse selleks ettenähtud süvendisse.

Märkus: Toitekaabli mähkimine ümber triikimislauda jalgade hoiab ühtlasi ära triikimislauda kogemata avanemise.

Joonis 12

- Triikimislauda saab hoiule panna ainult kokkuklapituna (triikrauda alus on üleval). Seejuures tuleb triikimislaud kindlalt seisma panna, et vältida selle ümberkukkumist! Transpordikaitse fikseerib kokkuklapitud triikimislauda jalad.

Korrashoid ja tehnohooldus





Triikimislauda puhastamine

Puhastustöid tohib teostada ainult siis, kui võrgupistik on välja tõmmatud, triikraud ja aurupuhasti jahtunud.

- Pühkige triikimislauda pealispinnad pehme niiske lapiga puhtaks. Ärge kasutage puhastusvahendeid!

Triikimislauda katte puhastamine

Märkus: Palun pidage silmas järgnevaid sümboleid.

	Mitte pesta
	Mitte kuivatada pesukuivatis
	Triikida kuuma triikrauaga (200 °C)
	Kuivpuhastus keelatud
	Märgpuhastus keelatud

Triikimislauda katteriide vahetamine

Triikimisel katteriidele avaldatavast survest ning tolmuosakeste ja ebenete kogunemisest tingituna väheneb spetsiaalse triikimislauda katteriide läbilaskvus ja triikimislauda võimsus.

- Olenevalt kasutussagedusest (kuid vähemalt 1x aastas) tuleks triikimislauda katteriiet vahetada.

Tellimisnumber

2 884-969

Garantii

Igas riigis kehtivad meie volitatud müügiesindaja antud garantiitingimused. Seadmel esinevad rikked kõrvaldame garantiiajal tasuta, kui põhjuseks on materjali- või valmistusviga. Garantiijuhtumi korral palume pöörduda müüja või lähima volitatud klienditeenistuse poole, esitades ostu tõendava dokumendi. (Aadressi vt tagaküljelt)

Vispārējas piezīmes

Godājamais klient,



Pirms ierīces pirmās lietošanas izlasiet instrukcijas oriģinālvalodā, rīkojieties saskaņā ar norādījumiem tajā un uzglabājiet to vēlākai izmantošanai vai turpmākiem lietotājiem.

Noteikumiem atbilstoša lietošana

- Gludināmais galds ir aprīkots ar tvaika nosūkšanas un uzpūšanas funkcijām un galvenokārt ir paredzēts gludināšanai ar tvaiku.
- Mazākus tvaika tīrītājus, sākot darbu var ievietot tieši gludināmā galda turētājā (prasības skatīt tehniskajos datos). Ierīces, kuras neatbilst šīm prasībām, ir jānovieto uz grīdas
- Tvaika tīrītāji tiek pievienoti strāvas padevei, izmantojot gludināmā galda kontaktligzdu, gludeklis tiek novietots uz karstumizturīgās pamatnes uz gludināmā galda.

Vides aizsardzība



Iepakojuma materiālus ir iespējams atkārtoti pārstrādāt. Lūdzu, neizmetiet iepakojumu kopā ar majsaimniecības atkritumiem, bet gan nogādājiet to vietā, kur tiek veikta atkritumu otreizējā pārstrāde.

Informācija par sastāvdaļām (REACH)

Aktuālo informāciju par sastāvdaļām atradīsiet:

www.kaercher.com/REACH

Nokalpojušas ierīces utilizēšana



Nolietotās ierīces satur noderīgus materiālus, kurus iespējams pārstrādāt un izmantot atkārtoti. Tādēļ lūdzam utilizēt vecās ierīces ar atbilstošu savākšanas sistēmu starpniecību.

Izbeidzot ierīces ekspluatāciju, ir jāveic pasākumi, kas turpmāku ierīces izmantošanu padara neiespējamu (piem., nogriežot tīkla kabeli un kontaktspraudni).

Aparāta apraksts

Jūsu aparāta piegādes komplekts ir attēlots uz iepakojuma. Izsaiņojot pārbaudiet, vai saturs ir pilnīgs.

Ja trūkst piederumi vai transportēšanas laikā radušies bojājumi, lūdzu, informējiet tirgotāju.

Piezīme: *Ierīces un tās apkalpošanas attēli atrodas 2.lpp.*

- 1 Gludināmā galda apvalks
- 2 Svira galda augstuma regulēšanai
- 3 Ieslēgšanas/izslēgšanas slēdzis, vienlaicīgi arī slēdzis tvaika nosūkšanas un izpūšanas funkciju aktivēšanai
- 4 Kontaktligzda tvaika tīrītājam
- 5 Tīkla pieslēgšanas kabelis ar spraudni
- 6 Lokans kabeļa turētājs
- 7 Karstumizturīga pamatne gludekļa novietošanai
- 8 Tvaika tīrītāja turētājs (tvaika tīrītājs neietilpst piegādes komplektā)

Tehniskie dati

Spriegums	230 - 240 V
Maksimālā kontaktligzdas pieslēguma jauda	2250 W
Ventilācija	21 W
Svars	9,0 kg
Galda augstuma regulēšana	75 - 100 cm
Izmēri, saliektā veidā (G x P x A)	165x46x15 cm
Turētājā ievietotam tvaika tīrītājam der:	
Maksimālie izmēri (G x P x A)	360x240x290 mm
Maksimālais svars	9,0 kg
Jūsu tvaika tīrītājam ir jābūt izsniegtai atļaujai, kas pieļauj tā ekspluatāciju iekarenā vai stāvus pozīcijā.	

Drošības norādījumi

Šo ierīci drīkst lietot bērni no 8 gadu vecuma un personas ar ierobežotām fiziskām, sensoriskām vai garīgām spējām vai personas bez pieredzes un zināšanām, ja tās uzrauga vai ir tās ir instruētas par ierīces lietošanu un par saistītajām briesmām. Bērni ar ierīci nedrīkst spēlēties. Bez uzraudzības bērni nedrīkst veikt tīrīšanu vai lieto-tāja veicamo apkopi.

⚠ Bīstami

- Aparātu pieslēdziet tikai maiņstrāvai. Spriegumam jāatbilst uz aparāta rūpnīcas plāksnītes norādītajam.
- Pirms katras lietošanas reizes pārbaudiet, vai nav bojāts tīkla kabelis un tā kontaktspraudnis. Bojātu tīkla kabeli nekavējoties nododiet apmaiņai pret jaunu kabeli pilnvarotā klientu apkalpošanas centrā/elektrospeciālistam.
- Nekādā gadījumā neskarieties klāt tīkla kabelim un kontaktlīdzdai ar mitrām rokām.
- Tīkla kabeli satveriet tikai aiz kontaktspaudņa, neatvienojiet ierīci no strāvas padeves, veicot kontaktspraudni aiz kabeļa.

⚠ Brīdinājums

- Iepakojuma materiāli (plastmasas maisiņi, polistirols utt.) ir potenciāls riska situāciju avots un tādēļ tie nedrīkst būt pieejami bērniem.
- Nepieļaujiet ierīces strāvu vadošo detaļu (ventilācijas sistēmas slēdža, kontaktlīdzdas) nonākšanu saskarē ar ūdeni.
- Nemērciet ierīci ūdenī.
- Novietojiet tīkla kabeli tā, lai tas nekarātos pāri galda malai. Raugieties, lai kabelis nebūtu salocīts.
- Lietojot tvaika gludekli, nevērsiet tvaiku pret elektriskām detaļām.
- Neprofesionāli veikta ierīces labošana var radīt nopietnu risku ierīces lietotājam un būt par iemeslu garantijas tiesību izbeigšanai. Ierīces labošanu

uzticiet tikai firmas Kärcher klientu apkalpošanas centram vai pilnvarotam personālam.

Uzmanību

- Gludināmo galdu lietojiet un uzglabājiet bērniem nepieejamā vietā.
- Atvienojiet ierīci no strāvas padeves ierīce, kad izejat no gludināšanas telpas, pirms katras tīrīšanas un kopšanas, kā arī pēc katras lietošanas reizes.
- Darba procesa laikā nekustiniet gludināmo galdu.
- Galda augstuma regulātoram vienmēr ir jāatrodas nofiksētā pozīcijā. Nepārbīdīd galda augstuma regulēšanas sviru gludināšanas procesa laikā.
- Gludināmo galdu izmantojiet tikai atbilstoši tam paredzētajiem mērķiem un neizmantojiet to kā citu priekšmetu no vietni, sēdvietu utt.
- Negludiniet slapju, bet gan tikai mitru vai sausu veļu.
- Ja ierīce tiek izmantota pretēji tai paredzētajiem mērķiem vai tā tiek lietota nepareizi/neatbilstoši lietošanas noteikumiem, ražotājs neuzņemas atbildību par bojājumiem, kas radušies šādas darbības rezultātā.

Ekspluatācija

Gludināmā galda uzstādīšana

Gludināmo galdu uzstādiet uz cietas, līdzdenas virsmas!

Attēls 1

→ Notiniet no gludināmā galda tīkla kabeli un apakšējo statni uzmanīgi pabīdīd uz priekšu. Gludināmais galds tiek izvāzts un tādējādi to ir iespējams nofiksēt vajadzīgajā pozīcijā. Pēc tam gludināmo galdu nostatiet uz grīdas.

Attēls 2

Gludināmā galda augstumu var regulēt 6 līmeņos (maksimālais augstums ir apm. 100 cm), kā rezultātā gludināšanu ir iespējams veikt gan stāvus, gan sēdus pozīcijā.

→ Lai mainītu galda augstumu, satveriet gludināmo virsmu ar abām rokām, glu-

dināmo galdu nedaudz paceliet uz augšu un ar vienu roku pavelciet uz augšu regulēšanas sviru. (Nedaudz paceļot galdu, tiek aktivēta drošības funkcija, kas novērš sviras nejaušu izbīdīšanos no iestatītās pozīcijas).

Tikai pēc tam, kad ir atskanējis dzirdams klikšķis, gludināmais galds atkal ir nofiksēts.

Attēls 3

→ Uzstādot lokanu kabeļa turētāju, ir iespējama kabeļa pārbīdīšana pa kreisi un pa labi.

Pieslēdziet tvaika ģenerātoru

Attēls 4

- Gludināmā galda tīkla spraudni iespraudiet sienas kontaktligzdā.
- Sāciet tvaika tīrītāja ekspluatāciju atbilstoši instrukcijai.
- Tvaika tīrītāja tīkla spraudni iespraudiet gludināmā galda kontaktligzdā. Tādējādi tiek nodrošināta strāvas padeve tvaika tīrītājam.

Attēls 5

→ Tvaika tīrītāja gludekli novietojiet uz pamatnes un gludekļa pievadu iespīlējiet lokanajā kabeļa turētājā.

Tagad gludināmais galds un tvaika tīrītājs ir gatavi ekspluatācijai.

Gludināšana

Lai gludināmā galda lietošana būtu droša, lūdzu ņemiet vērā un izpildiet sekojošās norādes!

Norādes:

Jebkurā gadījumā vienmēr ņemiet vērā gludināšanas norādi, kas ir piešūta Jūsu gludināmā apģērba iekšpusē, kā arī tvaika tīrītāja un gludekļa lietošanas instrukciju norādes un priekšrakstus!

Gludinot ar tvaiku, vienmēr jābūt ieslēgtam ventilātoram, pretējā gadījumā izveidosies kondensāts.

Pārslēdzot ventilatora funkcijas (izpūšana vai nosūkšana), mainās ventilatora griešanās virziens, kā rezultātā ierīces darbībā var iestāties īslaicīgs pārrāvums. Šī iemes-

la dēļ, pirms turpiniet gludināšanu, nogaidiet dažas sekundes.

Gludināšanu īslaicīgi pārtraucot, sakarsētais gludeklis tiek novietots uz karstumizturīgās pamatnes, pirms tam, lūdzu, izslēdziet tvaika funkciju.

Gludināšana ar tvaiku, izmantojot tvaika nosūkšanu

Attēls 6

→ Ierīces slēdzi iestatiet pozīcijā Tvaika nosūkšana.

Tvaika nosūkšanas funkcijas pielietošana:

- krekliem, biksēm (ar bukti), svārkiem ar ielocēm, žaketēm, galdautiem.
- nofiksē audumu uz galda, tādējādi palīdz novērst burzījumu rašanos.
- panāk tvaika labāku iesūkšanos auduma šķiedrās, kā rezultātā samazinās laika patēriņš un tiek sasniegts labāks rezultāts.
- nodrošina gludināšanas galda nesamīrināšanos un jau gludināšanas laikā veicina auduma izžūšanu.

Gludināšana ar tvaiku, izmantojot izpūšanas funkciju

Attēls 7

→ Ierīces slēdzi iestatiet pozīcijā 'Izpūšana'.

Izpūšanas funkcijas pielietošana:

Ļoti jūtīgiem audumiem, zīda blūzēm, ielocēm (saišu ielocēm), apģērba aizmugurējām daļām, risām, žaketēm ar oderi.

- nodrošina jūtīgu audumu un apģērbu gludināšanu, audumam nesaburzoties, uz gaisa spilvena.
- saudzē jūtīgu veļu.

Gludināšana bez tvaika

Attēls 8

Gludinot apģērbu bez tvaika, ventilatora funkcijas var arī palikt neaktivētas (ieslēgšanas/izslēgšanas slēdzis atrodas pozīcijā 0).

Darba beigšana

- Izslēdziet tvaika tīrītāju un gludināmo galdu.
- Tvaika tīrītāja un gludināmā galda tīkla kabeli atvienojiet no elektropadeves.
- Tvaika tīrītāja ekspluatāciju pārtrauciet un uzglabājiet to atbilstoši lietošanas instrukcijai.

Attēls 9

- Pirms gludināmā galda saliekšanas uzglabāšanas pozīcijā ievietojiet atpakaļ kabeļa turētāju.

Gludināmā galda uzglabāšana

Attēls 10

- Satveriet gludināmo galdu ar abām rokām, nedaudz paceliet to uz augšu un, izmantojot galda augstuma regulēšanas sviru, salieciet to.

Attēls 11

- Gludināmā galda tīkla kabeli ar lieliem lokiem aptiniet ap galda kājām un pamatni, kontaktspraudni iespiediet tam paredzētajā iedobē pie turētāja.

Piezīme: *Tīkla kabeļa aptīšana ap galdu vienlaicīgi ir arī drošības pasākums pret nejaušu gludināmā galda atiestatīšanas darba pozīcijā.*

Attēls 12

- Gludināmo galdu var uzglabāt saliektā veidā (gludekļa pamatne atrodas augšpusē). Novietojiet gludināmo galdu uz stabilas virsmas, lai novērstu tā apgāšanos! Aizsargierīce galda pārvietošanai nodrošina apakšējā statņa nofiksēšanu saliektā stāvoklī.

Kopšana un tehniskā apkope





Gludināmā galda tīrīšana

Tīrīšanu veiciet tikai, kontaktspraudnim esot atvienotam no kontaktligzdas, gludeklim un tvaika tīrītājam esot atdzisušiem!

- Gludināmo galdu un virsmas noslaukiet ar mīkstu, mitru drānu. Neizmantojiet tīrīšanas līdzekļus!

Gludināmā galda apvalka tīrīšana

Norādījums: lūdzu, ievērojiet šādus simbolus.

	Nemazgāt
	Nežāvēt veļas žāvētājā
	Gludināt karstu (200 °C)
	Netīrīt ķīmiskajā tīrītavā
	Neizmantojiet slapjo tīrīšanu

Gludināmā galda apvalka nomaīņa

Gludekļa spiediena uz virsmas iedarbības, kā arī putekļu un diegu uzsūkšanās rezultātā samazinās speciālā gludināmā galda apvalka caurlaidība un līdz ar to arī gludināmā galda efektivitāte.

- Atkarībā no lietošanas biežuma (tomēr ne retāk kā 1x gadā) gludināmā galda apvalku ieteicams nomainīt.

Pasūtījuma numurs 2.884-969

Garantija

Katrā valstī ir spēkā mūsu uzņēmuma atbildīgās sabiedrības izdotie garantijas nosacījumi. Garantijas termiņa ietvaros iespējamus Jūsu iekārtas darbības traucējumus mēs novērsīsim bez maksas, ja to cēlonis ir materiāla vai ražošanas defekts. Garantijas remonta nepieciešamības gadījumā ar pirkumu apliecināšanu dokumentu griežieties pie tirgotāja vai tuvākajā pilnvarotajā klientu apkalpošanas dienestā.

(Adresi skatīt aizmugurē)

Bendrieji nurodymai

Gerbiamas kliente,



Prieš pirmą kartą pradėdant naudoti prietaisą, būtina atidžiai perskaityti originalią instrukciją, ja vadovautis ir saugoti, kad ja galima būtų naudotis vėliau arba perduoti naujam savininkui.

Naudojimas pagal paskirtį

- Lyginimo lentoje įrengtas garų siurbtuvas bei pūtimo funkcija ir ji geriausiai tinka lyginti garais naudojant Kärcher garintuvus.
- Nedidelius garintuvus galima įkabinti lyginimo lentos laikiklio angoje (reikalavimai pateikti skyriuje „Techniniai duomenys“). Prietaisus, kurie neatitinka šių reikalavimų, padėkite ant dugno.
- Garintuvąjunkite į lyginimo lentos lizdą, lygintuvą padėkite ant karščiui atsparaus lyginimo lentos padėklo.

Aplinkos apsauga



Pakuotės medžiagos gali būti perdirbamos. Neišmeskite pakuočių kartu su buitinėmis atliekomis, bet atiduokite jas perdirbimui.

Nurodymai apie sudedamąsias medžiagas (REACH)

Aktualią informaciją apie sudedamąsias dalis rasite adresu:

www.kaercher.com/REACH

Naudoto prietaiso atliekų tvarkymas



Naudotų prietaisų sudėtyje yra vertingų, antriniam žaliavų perdirbimui tinkamų medžiagų, todėl jie turėtų būti atiduoti perdirbimo įmonėms. Todėl naudotus prietaisus šalinkite pagal atitinkamą antrinių žaliavų surinkimo sistemą.

Nenaudojamą prietaisą apsaugokite (pvz., nupjaukite elektros laidą ir tinklo kištuką).

Prietaiso aprašymas

Jūsų prietaiso tiekiamo komplekto sudėtis parodyta ant pakuotės. Išpakavę patikrinkite, ar yra visos prietaiso detalės.

Jei trūksta priedų arba yra transportavimo pažeidimų, praneškite apie tai pardavėjui.

Pastaba: *Paveikslus, kuriuose pavaizduotas prietaisas ir jo naudojimas, rasite 2 psl.*

- 1 Lyginimo lentos užvalkas
- 2 Rankena aukščiui nustatyti
- 3 Pagrindinis jungiklis (taip pat garų siurbtuvo ir pūtimo funkcijos jungiklis)
- 4 Garintuvo lizdas
- 5 Elektros laidas su kištuku
- 6 Paslankus laido laikiklis
- 7 Karščiui atsparus padėklas lygintuvui
- 8 Garintuvo laikiklis (garintuvus netiekiamas kartu su prietaisu)

Techniniai duomenys

Įtampa	230 - 240 V
Didžiausia į lizdą jungiamų prietaisų galia	2250 W
Vėdinimas	21 W
Svoris	9,0 kg
Aukščio reguliavimas	75 - 100 cm
Matmenys sulenkus (L x B x H)	165x46x15 cm
Laikiklyje kabinami garintuvai:	
Didžiausi matmenys (L x B x H)	360x240x290 m m
Didžiausia masė	9,0 kg
Garintuvus turi būti tinkamas naudoti tiek pastatytas, tie paguldytas.	

Nurodymai dėl saugos

Vaikai nuo 8 metų bei fizinę, sensorinę ir dvasinę negalią turintys bei pakankamai patirties ir žinių neturintys asmenys gali naudoti įrenginį tik prižiūrimi arba apmokyti, kaip saugiai jį naudoti ir suvokdami su tuo susijusius pavojus. Šiuo įrenginiu draudžiama žaisti vaikams. Vaikai be priežiūros negali valyti įrenginio ir atlikti jo techninės priežiūros.

⚠ Pavojus

- Prietaisą galima jungti tik į kintamosios srovės tinklą. Įtampa turi atitikti prietaiso skydelyje nurodytą įtampą.
- Kiekvieną kartą prieš pradėdami naudoti prietaisą patikrinkite, ar nepažeistas elektros laidas ir tinklo kištukas. Pažeistą elektros laidą nedelsdami pakeiskite oficialioje klientų aptarnavimo tarnyboje (elektros prietaisų remonto dirbtuvėse).
- Niekada nelieskite elektros laido ir tinklo lizdo šlapiomis rankomis.
- Laidą iš elektros tinklo lizdo visada traukite tik už kištuko, o ne už paties laido.

⚠ Įspėjimas

- Pakuotės medžiagos (plastikiniai indai, polistirolas) gali užsidegti, todėl saugokite jas nuo vaikų.
- Elektros dalis (vėdinimo funkcijos jungiklį, tinklo lizdą) saugokite nuo vandens.
- Nemerkite prietaiso į vandenį.
- Nepalikite kyboti elektros laido. Nesulenkite elektros laido.
- Naudodami garo lygintuvą, neužpūskite garų ant elektros dalių.
- Nesilaikant nurodymų dėl remonto gali kilti pavojus prietaiso naudotojui ir būti prarasta garantijos teisė. Remontuoti prietaisą pateikite tik Kärcher klientų aptarnavimo tarnybai arba įgaliotam darbuotojui.

Atsargiai

- Lyginimo lentą naudokite ir laikykite vaikams neprieinamoje vietoje.
- Kiekvieną kartą išeidami iš patalpos, valydami, prižiūredami ar baigę naudoti prietaisą, ištraukite tinklo kištuką iš lizdo.
- Dirbdami, nejudinkite lyginimo lentos.
- Lyginimo lentos aukščio reguliatorius nuolat turi būti užfiksuotas. Lygindami nelieskite aukščio reguliatoriaus rankenos.
- Lyginimo lentą naudokite tik pagal paskirtį ir nenaudokite jos kaip padėklo, sėdynės ir pan.
- Nelyginkite šlapių, o tik šiek tiek drėgnus arba sausus skalbinius.
- Neatsakome už žalą, kuri kilo dėl to, kad prietaisas buvo naudojamas ne pagal paskirtį ar netinkamai (ne pagal nurodymus).

Naudojimo pradžia

Lyginimo lentos pastatymas

Pastatykite lyginimo lentą ant tvirtu ir lygaus paviršiaus!

Paveikslas 1

→ Išvyniokite lyginimo lentos laidą ir atsargiai pastumkite kojas į priekį. Lyginimo lenta išsiskleidžia ir gali būti užfiksuota norimoje padėtyje. Po to pastatykite lyginimo lentą ant grindų.

Paveikslas 2

Lyginimo lentą galima nustatyti į padėtis (iki 100 cm) ir lyginti tiek stovint, tiek sėdint.

→ Norėdami nustatyti aukštį, paimkite abiem rankomis lyginamąjį plotą, lengvai kilstelėkite lyginimo lentą ir viena ranka patraukite į viršų rankeną. (Lengvai pakėlus lyginimo lentą apsaugoma nuo atsitiktinio įjungimo).

Lyginimo lenta užsifiksuoja tik vėl garšiai spragtelėjus.

Paveikslas 3

→ Sumontavus paslankų laido laikiklį, galima pastumti į kairę arba dešinę.

Garų generatoriaus prijungimas

Paveikslas 4

- ➔ Įjunkite lyginimo lentos lizdą į elektros tinklo lizdą.
- ➔ Remdamiesi aprašymu, įjunkite garintuvą.
- ➔ Garintuvo tinklo kištuką įjunkite į lyginimo lentos lizdą. Taip užtikrinamas energijos tiekimas garintuvui.

Paveikslas 5

- ➔ Lygintuvą nuo garintuvo perdėkite ant padėklo ir įtvirtinkite lygintuvo laidą laikiklyje.

Lyginimo lenta ir garintuvus paruošti naudoti.

Lyginimas

Norėdami saugiai naudoti lyginimo lentą, laikykitės šių reikalavimų!

Pastabos:

Būtinai laikykitės ant drabužio etiketės pateiktų lyginimo nurodymų garintuvo bei lygintuvo naudojimo instrukcijos reikalavimų! Lygindami garais, būtinai įjunkite pūstuvą, kad nesusidarytų vandens kondensatas. Perjungiant pūstovo funkcijas (pūtimo arba siurbimo), dėl sukimosi krypties pakeitimo, orpūtė trumpam sustoja. Todėl prieš dirbdami toliau kelias sekundes palaukite. Darbo pertraukų metu padėkite įkaitusį lygintuvą ant karščiui atsparaus padėklo prieš tai atjungę garinimo funkciją.

Lyginimais garais naudojant garų siurbtuvą

Paveikslas 6

- ➔ Nustatykite prietaiso jungiklį į garų siurbimo padėtį.

Specifinis garų siurbtuvo naudojimas:

Marškiniams, kelnėms (su kantu), gofruotiems sijonams, švarkams ir staltiesėms lyginti.

- užfiksuoja medžiagą ant stalo, apsaugo nuo raukšlių susidarymo;
- taip garai geriau paveikia medžiagą ir sutrumpėja bei pagerėja lyginimas.
- išsaugo sausą lyginimo lentą ir padeda išdžiovinti medžiagą jau lyginant.

Lyginimas garais naudojant pūtimo funkciją

Paveikslas 7

- ➔ Jungiklį nustatykite į pūtimo padėtį.

Specifinis pūtimo funkcijos naudojimas:

Ypač jautrioms medžiagoms, šilko palaidinėms, kantams, prijuostėms ir švarkams su pamušalais lyginti.

- leidžia lyginti jautrias medžiagas ir drabužius ant oro pagalvių ir apsaugo nuo susiraukšlėjimo.
- apsaugo jautrius skalbinius.

Sausas lyginimas

Paveikslas 8

Lyginant sausiai be garų, pūstovo funkcija gali būti išjungta (pagrindinis jungiklis nustatytas į padėtį „0“).

Darbo pabaiga

- Išjunkite garintuvą ir lyginimo lentą.
- Ištraukite garintuvo ir lyginimo lentos elektros laidą iš lizdo.
- Remdamiesi naudojimo instrukcija, išjunkite ir saugokite garintuvą.

Paveikslas 9

- Prieš padėdami laikyti lyginimo lentą, užlenkite laido laikiklį.

Lyginimo lentos laikymas

Paveikslas 10

- Paimkite lyginimo lentą abiem rankomis, lengvai kilstelėkite ir naudodami rankena sulenkite.

Paveikslas 11

- Lyginimo lentos elektros laidą neįtempdami apvyniokite apie kojas ir padėklą, tinklo kištuką įspauskite į specialią laikiklio angą.

Pastaba: *Be to, apvyniojus laidą, lyginimo lenta apsaugoma nuo atsitiktinio išsiskleidimo.*

Paveikslas 12

- Lyginimo lentą galite laikyti sulenkę (lygintuvo padėklas turi būti nukreiptas į viršų). Norėdami, kad lyginimo lenta neapvirštų, padėkite ją saugiai! Transportavimo apsauga užfiksuoja sulenktas lyginimo lentos kojas.

Techninė priežiūra ir aptarnavimas





Lyginimo lentos valymas

Lyginimo lentą valykite tik ištraukę tinklo kištuką ir atvėsinę lygintuvą ir garintuvą!

- Lyginimo lentą ir paviršius nuvalykite minkšta, drėgna šluoste. Nenaudokite valiklių!

Lyginimo lentos užvalkalų valymas

Pastaba: laikykites šių simbolių reikalavimų.

	Neskalbti
	Nedžiiovinti skalbinių džiovykle
	Lyginti karštai (200 °C)
	Nevalyti sausuoju būdu
	Nevalyti drėgnuoju būdu

Lyginimo lentos užvalko keitimas

Dėl lyginimo spaudimo ir dulkių bei pluošto kaupimosi sumažėja specialaus lyginimo lentos užvalko pralaidumas ir lyginimo kokybė.

- Atsižvelgdami į naudojimo dažnumą, keiskite lyginimo lentos užvalką (tačiau ne rečiau nei kartą per metus).

Užsakymo numeris 2.884-969

Garantija

Kiekvienoje šalyje galioja mūsų įgaliotų pardavėjų nustatytos garantijos sąlygos. Galimus prietaiso gedimus garantijos galiojimo laikotarpiu pašalinsime nemokamai, jei tokių gedimų priežastis buvo netinkamos medžiagos ar gamybos defektai. Dėl garantinių gedimų šalinimo kreipkitės į savo pardavėją arba artimiausią klientų aptarnavimo tarnybą pateikdami pirkimą patvirtinantį kasos kvitą.
(Adresą rasite kitoje pusėje)

Загальні вказівки

Шановний покупець!



Перед першим застосуванням вашого пристрою прочитайте цю оригінальну інструкцію з експлуатації, після цього дійте відповідно неї та збережіть її для подальшого користування або для наступного власника.

Правильне застосування

- Гладильний стіл має паросепаратор і функцію продування, і у більшості випадків призначений для прасування з паровим зволоженням.
- Паросепаратори невеликих розмірів можна вішати прямо на тримач на гладильному столі (вимоги зазначені в розділі "Технічні дані"). Пристрої, що не відповідають цим вимогам, необхідно ставити на підлогу
- Паросепаратори включаються в розетку на гладильному столі, праска розташовується на прикріпленій до гладильного стола підставці.

Захист навколишнього середовища



Матеріали упаковки піддаються переробці для повторного використання. Будь ласка, не викидайте пакувальні матеріали разом із домашнім сміттям, віддайте їх для повторного використання.

Інструкції із застосування компонентів (REACH)

Актуальні відомості про компоненти наведені на веб-вузлі за адресою: www.kaercher.com/REACH

Утилізація старого приладу



Старі пристрої містять цінні матеріали, що можуть використовуватися повторно. Тому, будь ласка, утилізуйте старі пристрої за допомогою спеціальних систем збору сміття. Після завершення строку служби приладу, його слід зробити непридатним

до використання (наприклад, відрізавши мережевий шнур і виделку).

Опис пристрою

Комплектація пристрою зазначена на упаковці. При розпакуванні пристрою перевірити комплектацію. У разі нестачі додаткового обладнання або ушкоджень, отриманих під час транспортування, слід повідомити про це в торговельну організацію, яка продала апарат.

Примітка: Зображення пристрою та його експлуатації знаходяться на сторінці 2.

- 1 Чохол для гладильного стола
- 2 Важіль для установки висоти
- 3 Вмикач/вимикач, одночасно перемикач для паросепаратора і функції продування
- 4 Розетка для паросепаратора
- 5 Мережевий кабель зі штекером
- 6 Гнучкий утримувач кабелю
- 7 Жаростійка підставка для праски
- 8 Утримувач для паросепаратора (паросепаратор не входить до комплекту постачання)

Технічні дані

Напруга	230 - 240 В
Максимальна напруга в розетці	2250 Вт
Вентиляція	21 Вт
Вага	9,0 кг
Регулювання висоти	75 - 100 см
Розміри у складеному вигляді (Довжина x Ширина x Висота)	165x46x15 см
Паросепаратор на тримачі повинен відповідати наступним вимогам:	
Макс. розміри (Д x Ш x В)	360x240x290 мм
Макс. вага	9,0 кг
Необхідно, щоб ваш паросепаратор був призначений для експлуатації в підвішеному або стоячому стані.	

Правила безпеки

Цей пристрій дозволяється використовувати дітям старше 8 років і особам з обмеженими фізичними, сенсорними або розумовими можливостями, а також особам, що не мають потрібного досвіду чи знань, якщо вони знаходяться під наглядом особи, що відповідає за їх безпеку, і отримають від її попередні роз'яснення відносно безпечної експлуатації пристрою. Не дозволяйте дітям грати з пристроєм. Не дозволяйте дітям проводити очищення та обслуговування пристрою без нагляду.

⚠ **Обережно!**

- Пристрій слід вмикати лише до змінного струму. Напруга повинна відповідати вказаній на фірмовій табличці пристрою даним щодо напруги.
- Мережевий кабель із виделкою перед кожним уживанням слід перевіряти на предмет пошкоджень. Ушкоджений мережевий кабель має негайно бути замінений професіоналами в уповноваженому сервісному центрі.
- Заборонено доторкатися до мережевого кабелю і розетки вологими руками.
- Мережевий кабель дозволяється брати тільки за виделку, не можна виключати прилад, витягаючи виделку з розетки за шнур.

⚠ **Попередження**

- Пакувальний матеріал (пластиковий мішок, полістирол та ін.) – є потенційним джерелом небезпеки і, відповідно, не повинен потрапити до рук дітей.
- Електричні деталі (перемикач для продування, розетка) не повинні стикатися з водою.
- Не занурювати прилад у воду.

- Не залишати шнур звисаючим донизу. Уникати перегинання кабелю.
- При використанні праски з паровим зволоженням, слід уникати попадання пари на електричні деталі.
- Неналежний ремонт приладу може створити значну небезпеку для користувача і призведе до втрати гарантії. Ремонт може здійснюватись тільки вповноваженим персоналом або в сервісних центрах Karcher.

Увага!

- Гладильний стіл має зберігатись і використовуватись подалі від дітей.
- Перед виходом з кімнати обов'язково витягати шнур з розетки, так само як і перед кожним чищенням і обслуговуванням приладу після кожного використання.
- Забороняється рухати гладильний стіл під час роботи.
- Важіль для установки висоти має завжди знаходитись у зафіксованому положенні. Забороняється перестановка цього важеля під час прасування.
- Гладильний стіл слід використовувати тільки за призначенням, у жодному разі не використовувати для зберігання на ньому речей або як місце для сидіння.
- Заборонено прасувати мокру білизну. Дозволяється прасувати тільки суху або спеціально змочену для прасування білизну.
- У випадку використання не за призначенням або неправильного обслуговування приладу, виробник не несе відповідальності за можливу нанесену цим шкоду.

Введення в експлуатацію

Конструкція гладильного столу

Гладильний стіл слід розмішувати на твердій, рівній поверхні!

Малюнок 1

→ Розмотати шнур гладильного столу й обережно пересунути вперед нижню опорну раму. Гладильний стіл розкриється і його можна встановити у потрібне положення. Після цього стіл слід поставити на підлогу.

Малюнок 2

Висота гладильного столу може бути встановлена на 6 рівнях (максимальна висота близько 100 см), що й дозволяє прасування в сидячому і стоячому положенні.

→ Для того, щоб установити потрібну висоту слід взяти гладильну площину обома руками, обережно підняти гладильний стіл і однією рукою потягнути важіль вгору. (Легке підведення гладильного столу служить тим самим засобом запобігання ненавмисного приведення в дію.)
Після щиглика стіл знову зафіксований.

Малюнок 3

→ Встановити гнучкий кабель; можливе зрушення вліво або вправо.

Підключення парогенератора

Малюнок 4

→ Виделку гладильного столу слід встромити у розетку на стіні.
→ Паро сепаратор слід використовувати відповідно до інструкції.
→ Виделку паросепаратора встромити у розетку на гладильному столі. Цим самим ви забезпечуєте подачу напруги до паросепаратора.

Малюнок 5

→ Праску з паросепаратора поставити на підставку, а мережевий шнур

праски затиснути гнучким утримувачем кабелю.

Гладильний стіл і паросепаратор готові до використання.

Прасування

Для безпечного використання гладильного столу увагу на наступні вказівки і обов'язково слідуйте їм!

Примітка:

Звертайте увагу на етикетку з інструкцією для прасування, що пришита до одягу, який Ви збираєтеся прасувати, а також на вказівки й правила користування паросепаратором і праскою!

При прасуванні зі зволоженням компресор завжди має бути включений, інакше можливе утворення конденсованої води.

При зміні функції вентиляції (продувка та відсмоктування), через зміну напрямку руху вентилятора, він на якийсь час приходить зупиняється. Тому, перед тим як продовжити роботу слід зачекати кілька секунд.

При робочих паузах у прасуванні гаряча праска має стояти на жаростійкій підставці. Попередньо відключити функцію утворення пари.

Прасування з паровим зволоженням і відсмоктуванням

Малюнок 6

→ Перемикач у положенні відсмоктування.

Використання відсмоктування:

Сорочки, штани (зі стрілками), пласировані спідниці, піджаки, скатертини.

- тканина зафіксована на столі, прасувати назустріч складці.
- таким чином, пара легше проникає у волокна, що зменшує витрату часу й поліпшує результати прасування.
- забезпечує сухість гладильного столу і допомагає сушити тканину вже під час прасування.

Прасування з паровим зволоженням і функцією продування.

Малюнок 7

→ Перемикач у позиції функції продування.

Використання функції продування:

Дуже делікатні тканини, шовкові блузи, складки (пласирування), спинки одягу, рюші, піджаки з підкладкою.

- забезпечує гладке прасування делікатних тканин і одягу на повітряній подушці.
- щадить делікатну білизну.

Сухе прасування

Малюнок 8

Під час сухого прасування без пари функція вентиляції може бути й виключеної (Вмикач/вимикач у положенні 0).

Закінчення роботи

- Вимкнути пристрій для чищення паром та прасувальний стіл.
- Мережевий шнур паросепаратора і гладильного стола слід вийняти з розеток.
- Виключити й скласти паросепаратор відповідно до інструкції.

Малюнок 9

→ Від'єднати утримувач кабелю від гладильного стола.

Зберігання гладильного стола

Малюнок 10

→ Узяти гладильний стіл обома руками, трохи підняти його і скласти за допомогою важеля.

Малюнок 11

→ Обмотати мережевий шнур гладильного стола вільними кільцями навколо ніжок стола і підставки для праски. Вставити виделку в призначене для цього гніздо на тримачі.

Вказівка: Змотування мережевого шнура одночасно є й мірою безпеки

проти випадкового розкриття гладильного стола.

Малюнок 12

→ Гладильний стіл може зберігатися в складеному вигляді (підставкою для праски вгору). При цьому гладильний стіл слід надійно встановити, щоб уникнути небезпеки перекидання! Транспортувальна страхівка призначена для фіксування нижньої рами в складеному вигляді.

Догляд та технічне обслуговування





Очистка гладильного стола

Чищення гладильного стола необхідно робити тільки у випадку, якщо виделка була вийнята з розетки, а праска і паросепаратор охолонули!

→ Гладильний стіл і поверхні протерти м'яким, вологим рушником. У жодному разі не використати будь-який мийний засіб!

Очищення чохла прасувального стола

Вказівка: Дотримуйтесь вказівок для наступних символів.

	Не стирати
	Не сушити в сушильному барабані
	Гладити гарячою праскою (200 °C)
	Не застосовувати сухий очисник
	Не проводити вологе прибирання

Зміна чохла гладильного стола

Тиск праски і вбирання поверхнею часточок пилу та рідин зменшує водонепроникність спеціального чохла гладильного стола і тим самим знижує якість його роботи.

→ Залежно від частоти використання (однак мінімум 1 раз на рік) чохол гладильного стола слід замінювати.

Номер замовлення 2.884-969

Гарантія

У кожній країні діють умови гарантії, наданої відповідною фірмою-продавцем. Неполадки в роботі пристрою ми усуваємо безплатно протягом терміну дії гарантії, якщо вони викликані браком матеріалу чи помилками виготовлення. У випадку чинності гарантії звертіться до продавця чи в найближчий авторизований сервісний центр з документальним підтвердженням покупки.
(Адреси див. на звороті)







A
Alfred Kärcher Ges.m.b.H.
Lichtblaustraße 7
1220 Wien
☎ (01) 250 600

AUS
Kärcher Pty. Ltd.
40 Koornang Road
Scoresby VIC 3179
☎ (03) 9765 - 2300

B / LUX
Kärcher N.V.
Industrieweg 12
2320 Hoogstraten
☎ B: 0900 10027
LUX: 0032 900 10027

BR
Kärcher Indústria e Comércio Ltda.
Av. Prof. Benedito Montenegro 419
CEP 13.140-000 - Paulínia - SP
☎ 0800 176 111

CDN
Kärcher Canada Inc.
6975 Creditview Road Unit #2
Mississauga, Ontario L5N 8E9
☎ 1-800-465-4980

CH
Kärcher AG
Industriestraße 16
8108 Dällikon
☎ 0844 850 863

CZ
Kärcher spol s r.o.
Modletice č.p. 141
251 01 Říčany u Prahy
☎ 0323 606 014

D
Alfred Kärcher GmbH & Co. KG
Service-Center Gissigheim
Im Gewerbegebiet 2
97953 Königheim-Gissigheim
☎ (07195) 903 2065

DK
Kärcher Rengøringsystemer A/S
Gejlhøvedgård 5
6000 Kolding
☎ 70 206 667

E
Kärcher S.A.
Pol. Industrial Font del Radium
Calle Doctor Trueta 6-7
08400 Granollers (Barcelona)
☎ 902 170 068

F
Kärcher S.A.S.
5 Avenue des Coquelicots
Z.A. des Petits Carreaux
94865 Bonneuil-sur-Marne
☎ (01) 43 996 770

FIN
Kärcher OY
Yrittäjätie 17
01800 Klaukkala
☎ 0207 413 600

GB
Kärcher(UK) Limited
Kärcher House
Beaumont Road
Banbury
Oxon, OX16 1TB
☎ 01295 752 200

GR
Kärcher Cleaning Systems A.E.
31-33, Nikitara str. &
Konstantinoupoleos str.
13671 Acharnes
☎ 210 - 2316 153

H
Kärcher Hungária Kft
Tormásrét ut. 2.
2051 Biatorbágy
☎ (023) 530 640

HK
Kärcher Limited
Unit 10, 17/F.
APEC Plaza
49 Hoi Yuen Road
Kwun Tong, Kowloon
☎ (02) 357-5863

I
Kärcher S.p.A.
Via A.Vespucci 19
21013 Gallarate (VA)
☎ 848 - 99 88 77

IRL
Kärcher Ltd
C1 Centrepoint Business Park
Oak Road
Dublin 12
☎ (01) 409 7777

KOR
Kärcher (Korea) Co. Ltd.
162 Gukhoe-daero
(872-2Sinjeong-Dong)
Seoul, Korea
☎ 02-322-6588, A/S.1544-6577

MAL
Kärcher Cleaning Systems Sdn. Bhd.
No. 8, Jalan Serindit 2
Bandar Puchong Jaya
47100 Puchong, Selangor
☎ (03) 5882 1148

MEX
Kärcher México, SA de CV
Av. Gustavo Baz No. 29-C
Col. Naucalpan Centro
Naucalpan, Edo. de México
C.P. 53000 México
☎ 01 800 024 13 13

N
Kärcher AS
Stanseveien 31
0976 Oslo
☎ 24 17 77 00

NL
Kärcher BV
Postbus 474
4870 AL Etten-Leur
☎ 0900-33 444 33

NZ
Kärcher Limited
12 Ron Driver Place
East Tamaki, Auckland
☎ (09) 274-4603

P
NEOPARTS II - Equipamentos, S.A.
Av. Infante D. Henrique, Lote 35
1800-218 Lisboa
☎ 218558300

PL
Kärcher Sp. z o.o.
Ul. Stawowa 140
31-346 Kraków
☎ (012) 6397-222

PRC
Kärcher Cleaning Systems Co., Ltd.
Part B, Building 30,
No. 390 Ai Du Road
Shanghai Waigaoqiao 200131
☎ (021) 5046-3579

RO
Kärcher Romania s.r.l.
Sos. Odaii Nr. 439
013606 București
☎ 0372 709 001

RUS
ООО «Керхер», ул.
Электрoзаводская, д.27,
стр.2, 107023 Москва
☎ (495) 228 39 45

S
Kärcher AB
Tagenevägen 31
42502 Hisings-Kärä
☎ (031) 577-300

SGP
Kärcher Asia Pacific Pte. Ltd.
5 Toh Guan Road East
#01-00 Freight Links
Express Distripark
Singapore 608831
☎ 6897-1811

SK
Kärcher Slovakia, s.r.o.
Beniakova 2
94901 Nitra
☎ 037 6555 798

TR
Kärcher Servis Ticaret A.S.
9 Eylül Mahallesi
307 Sokak No. 6
Gazimir / Izmir
☎ (0232) 252-0708

TWN
Kärcher Limited
5F/6. No.7
Wu-Chuan 1st Rd
Wu-Ku Industrial Zone
Taipei County
☎ (02) 2299-9626

UA
Kärcher Ukraine
Kilzeva doroga, 9
03191, Kyiv
☎ (044) 594 75 75

UAE
Kärcher FZE
Jebel Ali Free Zone
XA 8, XB 1, Jebel Ali, Dubai
☎ (04) 8836-776

USA
Alfred Kärcher, Inc
2170 Satellite Blvd
Suite 350
Duluth, GA 30097
☎ 678-935-4545; 877-527-2437

ZA
Kärcher (Pty.) Limited
144 Kusckhe Street
Meadowdale
Edenvale 1614
☎ (011) 574-5360



KÄRCHER®

www.kärcher.com